

Q-TOOL

R64XL

Operating manual

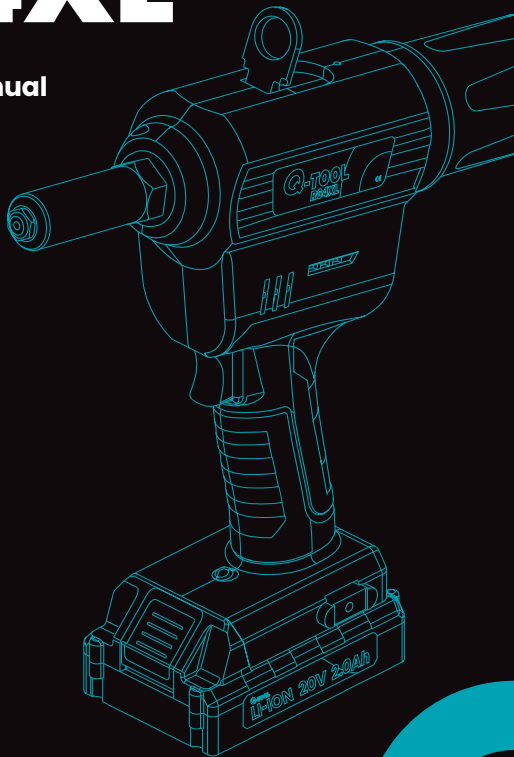

QONNECT

Fig. A **Q-TOOL R64XL**

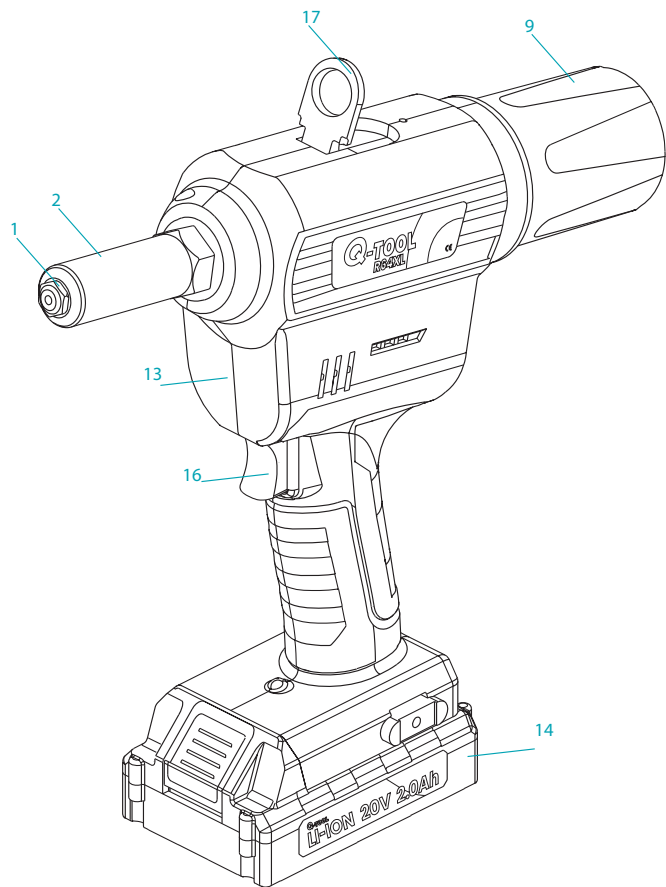
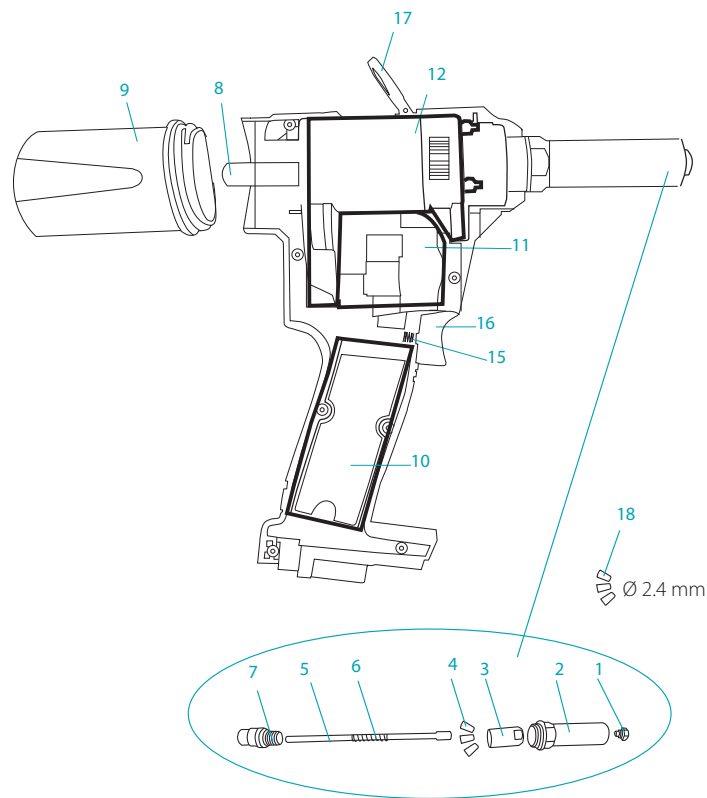

Fig. B **SPARE PARTS**



Q-TOOL R64XL

1. Battery-driven riveting tool

1.1 Capacity

Type Q-Tool R64XL suitable for standard blind rivets Ø 2.4 - 6.4mm and structural blind rivets up to Ø 6.4mm for all materials.

1.1.2 Accessories

1x Nosepiece for blind rivets with Ø 2.4 mm. Requires a special jaw set.

Both nosepiece and jaw set can be found in the plastic case

1x Nosepiece for blind rivets with Ø 3.0/3.2 mm, found in the plastic case

1x Nosepiece for blind rivets with Ø 4.0 mm, found in the plastic case

1x Nosepiece for blind rivets with Ø 4.8/5.0 mm, found in the plastic case

1x Nosepiece for structural Q-M-Power blind rivets with Ø 4.8 mm found in the plastic case

1x Nosepiece for blind rivets with Ø 6.0/6.4 mm, mounted on the tool

1x Nosepiece for structural Q-M-Power blind rivets with Ø 6.4 mm found in the plastic case

1x Spanner for changing the nosepieces

2x 20.0V 2.0Ah/5 cell batteries

1x Battery charger

1.2 Technical data

Type Q-Tool R64XL

Tool weight:	1.51 kg (excl. battery)
Stroke:	27.0 mm (1.062")
Drive:	20V Brushless DC motor
Pulling force:	20.000N (4,496lbs)

1.3 Parts list

Type Q-Tool R64XL see fig. A/B

Connect Art. Code	Description	No. Fig. A/B
0503QR64XL	Q-Tool R64XL Battery-Riveter standard set	
0504QR210	Q-R64XL Nosepiece Ø 2.4 mm	1
0504QR211	Q-R64XL Nosepiece Ø 3.0/3.2 mm	1
0504QR212	Q-R64XL Nosepiece Ø 4.0 mm	1
0504QR213	Q-R64XL Nosepiece Ø 4.8/5.0 mm	1
0504QR214	Q-R64XL Nosepiece Ø 6.4 mm	1
0504QR215	Q-R64XL Nosepiece for M-Power Ø 4.8 mm	1
0504QR216	Q-R64XL Nosepiece for M-Power Ø 6.4 mm	1
0504QR217	Q-R64XL Front sleeve	2
0504QR218	Q-R64XL Clamping sleeve	3
0504QR219B	Q-R64XL 3-Jaw set > Ø 3.0 - 6.4 mm	4
0504QR220	Q-R64XL Jaw pusher	5
0504QR221	Q-R64XL Jaw pusher spring	6
0504QR222	Q-R64XL Spring sleeve	7
0504QR223	Q-R64XL Mandrel release tube	8
0504QR224	Q-R64XL Mandrel collector	9
0504QR225	Q-R64XL PCB set	10
0504QR226	Q-R64XL Brushless DC motor	11
0504QR227	Q-R64XL Mechanical transmission	12
0504QR228	Q-R64XL Body (right & left housing)	13
0504QNR201	Q-N12XL/R64XL 5-cell 20V battery 2.0 Ah	14
0504QNR203	Q-N12XL/R64XL Trigger spring	15
0504QNR204	Q-N12XL/R64XL Trigger	16
0504QNR205	Q-N12XL/R64XL Hanging hook	17
0504QR219A	Q-R64XL 3-Jaw set > Ø 2.4 mm	18
0504QNR202	Q-N12XL/R64XL Battery charger	

NOTE: 0504QNR202 charger set has a standard European plug. If other versions are required, please contact the dealer or manufacturers' representative.

2. Operating instructions

2.1 Starting instructions

- Fit the battery on the tool and check the battery power via the 'on' button on the back of the battery:
To check the remaining power while using the tool, press the button.
- Select the correct nosepiece and fit it on the tool.
- Ensure that the ventilation holes in the body are not covered or blocked.
- Ensure that the mandrel collector is installed on the tool.
- Empty the mandrel collector in time.

2.2 Operating instructions

- Insert the mandrel of the blind rivet fully into the nosepiece, place it in the pre-drilled hole of the workpiece, start the operation by depressing the trigger.
- The blind rivet is set. As soon as the breaking point of the rivet is reached, the mandrel breaks off and the trigger can be released. The jaw assembly automatically returns to the starting position.
- Tilt the tool back so the rest mandrel falls into the mandrel collector, or tip the tool forward so the rest mandrel falls out of the nosepiece.
- The blind riveter is equipped with overload protection. In the event of an overload, the tool stops and a warning light is on. Release the trigger and the jaw assembly will return to the start position.

2.3 Troubleshooting

2.3.1 Blind rivet is not set	
Problems and causes	Solution
The red light on the battery powers on to indicate low power	Charge battery
Battery damaged	Replace battery
Jaw assembly is loose	Secure jaw assembly

2.3.2 The rest mandrel does not slide into the mandrel collector	
Problems and causes	Solution
Wrong nosepiece	Fit the correct nosepiece
Nosepiece worn out	Replace nosepiece
Spent mandrel is stuck in the jaw assembly	Unscrew the jaw assembly, clean the jaw assembly, and lubricate it
Mandrel collector is full	Empty mandrel collector
Guide tube for the jaw presser is blocked	Remove the mandrel and check that all parts have been removed from the guide tube

2.3.3 The red warning light is lit	
Problems and causes	Solution
Jaw assembly does not return to start position	Release the trigger
Overload (warning light is on)	Check whether the blind rivet is suitable for the tool. Remove the battery once to reset
Overheated	Remove the battery and allow the tool to cool in the open air
Discharged battery	Recharge the battery or replace if necessary

NOTE: If the solutions provided above have no effect, the tool must be repaired by qualified personnel or returned to the dealer or manufacturer's representative.

3. Battery and charger

3.1 Technical data

Battery		Charger	
Weight lithium battery:	0.38 kg	Input voltage:	100-240VAC/50-60 Hz
Related voltage:	20V	Charging time:	<60min
Capacity:	2.0Ah	Output voltage:	20V
		Weight:	0.37 kg

3.2 Battery charging and safety instructions

- Only charge batteries supplied by authorized dealers;
- Always use the original power supply intended for this tool;
- Before charging the battery, please read the warning label of the charger and the battery;
- Do not use a damaged charger to charge this tool;
- Never attempt to charge a damaged battery;
- Never place a dirty or wet battery in the charger;
- Never dispose of batteries with household waste or in fire or water;
- Neither the charger nor the lithium battery should be placed in water, exposed to water, snow or any type of wet environment;
- If the battery leaks liquid, avoid contact with this liquid; if there is any contact with this liquid, rinse it off with water and immediately consult a doctor;
- The ambient temperature of charging and discharging is 0 °C up to max 40 °C;
- When storing the battery for longer periods of time (more than 3 months), the battery must be kept at a temperature of approx 23 °C, but no lower than 18 °C and no lower than 28 °C.

NOTE: the battery is not fully charged when it leaves the factory. In order to ensure the full function of the battery, please fully charge it before using. Pay attention to the charging

indicator on the charger. The lithium battery can be charged at any time. Interruption of charging does not affect its life, and will not damage the battery. The battery is equipped with a temperature monitoring system. Never dispose of batteries with household waste or in fire or water.

Remove the battery:

The battery is equipped with a locking mechanism. When the battery is mounted on the charger, it will be locked in. To remove the battery, press the unlock button and slide the battery out of the charger. Do not disassemble.

Failure to comply with these instructions may result in explosions!

4. Maintenance and service

IMPORTANT

4.1 Maintenance

Maintenance of this tool is limited to removal of the jaw assembly:

- Remove the battery.
- Unscrew the nosepiece and front sleeve (step 1).
Unscrew the clamping sleeve and remove the 3-jaw set (step 2/3).
Note that this also releases the jaw pusher and pusher spring.
During intensive use, also regularly clean the front sleeve.
- Clean and lubricate the parts or replace them when worn out.
- Replace everything in reverse order and make sure all parts are screwed firmly in place.
- Empty the mandrel collector regularly.

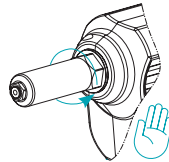

step 1

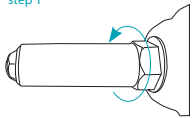

step 2

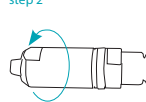

step 3

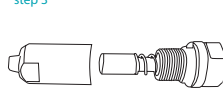

4.2 Service

In order to keep the tool in good condition, regular maintenance and replacement of worn parts are recommended. Service is available and provided by the dealer or manufacturers' representative. In any case of malfunction, please contact your dealer or manufacturers' representative immediately.

Repairs must be carried out by experienced personnel.

5. Safety instructions operation

IMPORTANT: Follow the safety instructions to protect against electric shock, injury and fire hazard

- Keep the working area clean and make sure there is enough light available. Do not operate tools in dangerous environments (such as environments containing flammable- liquids, gas or dust).
- This tool may only be used to set blind rivets; it may not be used for other purposes, e.g. as a hammer.
- Do not overload the tool, and ensure that it is only used within the prescribed capacity range.
- Keep the tool in its packaging and out of reach of children when it is not in use.
- Ensure that the mandrel collector is in place during use.
- If the tool is hung on the hanging hook, ensure that the tool cannot fall.
- Electrical safety: Do not expose the rivet tool to rain or high humidity. If water enters the riveting tool, this will increase the risk of electrical shocks, and damage on the tool.
- Do not use the riveting tool under the influence of alcohol or drugs or when tired.
- Pay attention when using the riveting tool.
- Wear protective glasses and earmuffs to reduce the risk of injury.
- The use of personal protection equipment such as clothing, gloves, safety helmet and other necessary protection is strongly recommended.
- Never block the ventilation holes on the tool body and avoid inserting anything. Also take safety measures so that hair cannot get entangled in the ventilation holes.
- Always use original replacement parts for repairs.
- Repairs must be performed by qualified personnel. In case of any doubt, always return the tool to the dealer or manufacturers' representative.
- The blind rivets may be ejected from the tool. Never point the tool towards yourself or another person or animal when using the tool.

Failure to comply with these instructions may result in explosions!

6. Warranty and CE certification

6.1 *Warranty*

This riveting tool, with the exception of the battery, is covered by a 12-month warranty, starting on the date of sale, as shown on the invoice. This warranty does not cover wear parts and consumables. Damage caused by normal wear, overload, or improper use and handling are not covered by the warranty. Defects caused by quality problems are covered by this warranty, and the tool will be repaired or replaced at no charge. Claims are only accepted if the complete riveting tool is returned to dealer or manufacturers' representative.

6.2 *CE Certification*

EC Declaration of Conformity

We hereby declare that, when used in accordance with the manual, the battery-powered riveting tool conforms to the following standards or standardized documents:

EN ISO 12100:2010, EN 55014-1, EN 55014-2, in accordance with regulations 2004/108/EC and 2006/42/EC



Maastricht Airport, September 2022



Daan Schrijen,
Managing Director



UK

DE

NL

FR

ES

IT

RU

PL

UA

SE

Bedienungsanleitung

Q-TOOL R64XL

1. Akku-Nietgerät

1.1 Kapazität

Typ Q-Tool R64XL passend für Standardblindniete Ø 2,4 mm bis 6,4 mm und Hochfeste Blindniete bis Ø 6,4 mm für alle Materialien.

1.1.2 Zubehör

- 1x Mundstück für Blindniete Ø 2,4 mm, inkl. 3-teilige Spannbacken (gesondert für Ø 2,4 mm)
- 1x Mundstück für Blindniete Ø 3,0/3,2 mm
- 1x Mundstück für Blindniete Ø 4,0 mm
- 1x Mundstück für Blindniete Ø 4,8/5,0 mm
- 1x Mundstück für Hochfeste Q-M-Power Blindniete Ø 4,8 mm
- 1x Mundstück für Blindniete mit Ø 6,0/6,4 mm (Standard am Gerät montiert)
- 1x Mundstück für Hochfeste Q-M-Power Blindniete mit Ø 6,4 mm
- 1x Schraubenschlüssel zum Auswechseln der Mundstücke
- 2x 20-V-Akku 2,0 Ah (5 Zellen)
- 1x Akku-Ladegerät 100-240 V/50-60 Hz

1.2 Technische Daten

Typ Q-Tool R64XL

- Gewicht: 1,51 kg (ohne Akku)
- Setzhub: 27,0 mm (1,062")
- Antrieb: Bürstenloser 20-V-Gleichstrommotor
- Setzkraft: 20.000 N (4.496lbs)

1.3 Ersatzteilliste

Typ Q-Tool R64XL siehe Abb. A/B

Connect Art.-Code	Beschreibung	Nr. Abb. A/B
0503QR64XL	Q-Tool R64XL Akku-Nietgerät Standardset	
0504QR210	Q-R64XL Mundstück Ø 2,4 mm	1
0504QR211	Q-R64XL Mundstück Ø 3,0/3,2 mm	1
0504QR212	Q-R64XL Mundstück Ø 4,0 mm	1
0504QR213	Q-R64XL Mundstück Ø 4,8/5,0 mm	1
0504QR214	Q-R64XL Mundstück Ø 6,0/6,4 mm	1
0504QR215	Q-R64XL Mundstück für M-Power Ø 4,8 mm	1
0504QR216	Q-R64XL Mundstück für M-Power Ø 6,4 mm	1
0504QR217	Q-R64XL Mundstückaufnahme	2
0504QR218	Q-R64XL Spannbackenhülse	3
0504QR219B	Q-R64XL Spannbacken 3-teilig Ø 3.0 - 6.4 mm	4
0504QR220	Q-R64XL Spannbackenschieber	5
0504QR221	Q-R64XL Feder	6
0504QR222	Q-R64XL Federhülse	7
0504QR223	Q-R64XL Führungshülse	8
0504QR224	Q-R64XL Auffangbehälter	9
0504QR225	Q-R64XL Platinensatz	10
0504QR226	Q-R64XL bürstenloser Gleichstrommotor	11
0504QR227	Q-R64XL mechanisches Getriebe	12
0504QR228	Q-R64XL Gehäuse (rechte und linke Gehäusehälfte)	13
0504QNR201	Q-N12XL/R64XL 20-V-Akku 2,0 Ah (5 Zellen)	14
0504QNR203	Q-N12XL/R64XL Feder Bedienknopf	15
0504QNR204	Q-N12XL/R64XL Bedienknopf	16
0504QNR205	Q-N12XL/R64XL Aufhängöse	17
0504QR219A	Q-R64XL Spannbacken für Ø 2,4 mm (3-teilig)	18
0504QNR202	Q-N12XL/R64XL Akku-Ladegerät	

HINWEIS: Das Ladegerät 0504QNR202 verfügt über einen europäischen Normstecker. Bitte setzen Sie sich mit dem Händler oder Vertreter des Herstellers in Verbindung, wenn andere Ausführungen benötigt werden.

2. Bedienungsanleitung

2.1 Inbetriebnahme

- Setzen Sie den Akku in das Gerät ein und prüfen Sie den Ladestand mithilfe der Taste „On“ an der Rückseite des Akkus. Drücken Sie die Taste -während des Gebrauchs- um die verbleibende Akkukapazität zu prüfen.
- Wählen Sie das geeignete Mundstück aus und bringen Sie es am Gerät an.
- Achten Sie darauf, dass die Belüftungsöffnungen im Gehäuse nicht abgedeckt oder versperrt werden.
- Denken Sie daran, den Auffangbehälter am Gerät anzubringen.
- Auffangbehälter rechtzeitig leeren.

2.2 Bedienungsanleitung

- Führen Sie den Dorn des Blindnietes vollständig in das Mundstück ein, stecken Sie dieses in die vorbereitete Bohrung im Werkstück und starten Sie den Arbeitsgang durch Drücken des Bedienknopfes.
- Der Blindniet wird gesetzt. Sobald der Blindniet seine Bruchgrenze erreicht, reißt der Nietdorn ab und der Bedienknopf kann losgelassen werden.
Die Spannbacken kehren automatisch in die Ausgangsstellung zurück.
- Kippen Sie das Gerät nach hinten, damit der Restdorn in den Auffangbehälter fällt, oder kippen Sie das Gerät nach vorne, damit der Restdorn aus dem Mundstück herausfällt.
- Das Blindnietgerät ist mit einem Überlastschutz versehen. Im Falle einer Überlastung stoppt das Gerät und eine Warnlampe leuchtet. Wenn Sie den Bedienknopf loslassen, kehren die Spannbacken in die Ausgangsstellung zurück.

2.3 Probleme beheben

2.3.1 Blindniet wird nicht angezogen	
Probleme und Ursachen	Behebung
Die rote Lampe am Akku leuchtet auf, um einen niedrigen Ladestand anzuzeigen.	Akku aufladen
Akku beschädigt	Akku austauschen
Spannbacken sind lose	Spannbacken anziehen

2.3.2 Der Restdorn fällt nicht in den Auffangbehälter	
Probleme und Ursachen	Behebung
Ungeeignetes Mundstück	Bringen Sie das geeignete Mundstück an
Mundstück verschlissen	Mundstück austauschen
Restdorn ist in den Spannbacken eingeklemmt	Schrauben Sie die Spannbackenhalterung auf, reinigen Sie die Spannbacken und schmieren Sie diese
Auffangbehälter ist voll	Auffangbehälter leeren
Führungshülse des Spannbackenschiefers blockiert	Entfernen Sie den Dorn und kontrollieren Sie, ob auch alle Teile aus der Führungshülse entfernt sind

2.3.3 Die rote Warnlampe leuchtet	
Probleme und Ursachen	Behebung
Spannbacken gehen nicht in die Ausgangsstellung zurück	Lassen Sie den Bedienknopf los
Überlastung (Warnlampe leuchtet)	Kontrollieren Sie, ob der Blindniet für das Gerät geeignet ist. Nehmen Sie den Akku heraus, um einen einmaligen Reset durchzuführen
Überhitzung	Nehmen Sie den Akku heraus und lassen Sie das Gerät an der frischen Luft abkühlen
Akku leer	Laden Sie den Akku auf und tauschen Sie falls erforderlich aus

BITTE BEACHTEN: Falls die oben genannten Lösungsvorschläge nicht zum Ziel führen, muss das Gerät durch qualifiziertes Fachpersonal repariert oder an den Händler bzw. Vertreter des Herstellers eingesandt werden.

3. Akku und Ladegerät

3.1 Technische Daten

Akku		Ladegerät
Gewicht Lithium-Akku:	0,38 kg	Eingangsspannung: 100-240VAC/50-60 Hz
Spannung:	20V	Ladezeit: <60 min
Kapazität:	2,0Ah	Ausgangsspannung: 20V
		Gewicht: 0,37 kg

3.2 Laden des Akkus und Sicherheitshinweise

- Nur original vom Vertragshändlern bezogene Akkus laden.
- Für dieses Gerät stets das Original-Netzteil verwenden.
- Vor dem Laden des Akkus den Warnaufkleber auf dem Ladegerät und auf dem Akku lesen.
- Verwenden Sie kein beschädigtes Ladegerät.
- Niemals einen beschädigten Akku laden.
- Niemals einen verschmutzten oder nassen Akku in das Ladegerät einsetzen.
- Akkus niemals im Hausmüll entsorgen, verbrennen oder ins Wasser werfen.
- Ladegerät und Lithium-Akku dürfen nicht in Wasser gelegt werden oder mit Wasser, Schnee oder einer nassen Umgebung in Berührung kommen.
- Vermeiden Sie Kontakt mit aus dem Akku austretender Flüssigkeit. Bei Berührung Flüssigkeit mit Wasser abspülen und unverzüglich einen Arzt aufsuchen.
- Nur bei Umgebungstemperaturen zwischen 0 °C und max. 40 °C laden und entladen.
- Bei langfristiger Lagerung (über 3 Monate) ist der Akku bei einer Temperatur von ca. 23 °C mit einer maximalen Abweichung von 5 °C aufzubewahren.



HINWEIS: Der Akku ist ab Werk nicht vollständig aufgeladen.

Um die volle Leistung des Akkus zu gewährleisten, muss dieser vor der Verwendung vollständig aufgeladen werden. Beachten Sie die Ladeanzeige auf dem Ladegerät. Ein Lithium-Akku kann jederzeit geladen werden. Eine Unterbrechung des Ladevorgangs hat keine Auswirkungen auf die Lebensdauer des Akkus und schädigt diesen nicht. Der Akku ist mit einer Temperaturerfassung ausgestattet.

Herausnehmen des Akkus: Der Akku verfügt über einen Verriegelungsmechanismus. Der Akku rastet beim Einlegen in das Ladegerät ein. Drücken Sie zur Entnahme des Akkus die Entriegelungstaste und schieben Sie den Akku aus dem Ladegerät. Gerät nicht zerlegen.

Bei Missachtung dieser Hinweise besteht Explosionsgefahr!

4. Wartung und Service

WICHTIG

4.1 Wartung

Die Wartung dieses Geräts beschränkt sich auf den Ausbau der Spannbacken:

- Nehmen Sie den Akku heraus
- Lösen Sie das Mundstück und die Mundstückaufnahme (Schritt 1).
- Lösen Sie die Spannbackenhülse und entfernen Sie das Spannbacken (Schritt 2/3). Achten Sie darauf, dass sich dabei auch der Spannbackenschieber und die dazugehörige Feder lösen. Bei intensiver Nutzung auch regelmäßige die Mundstückhalterung säubern.
- Reinigen und schmieren Sie die Ersatzteile oder tauschen Sie diese aus, wenn sie verschlissen sind.
- Montieren Sie alles wieder in umgekehrter Reihenfolge und achten Sie darauf, dass alle Ersatzteile fest angezogen sind.
- Leeren Sie den Auffangbehälter regelmäßig.

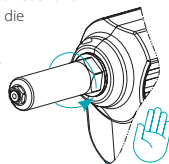

Schritt 1

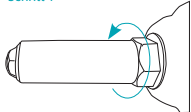

Schritt 2

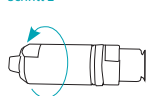

Schritt 3

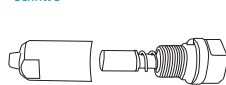

4.2 Service

Um das Gerät in einwandfreiem Zustand zu halten, empfiehlt sich eine regelmäßige Wartung und ein regelmäßiger Austausch verschlissener Ersatzteile.

Kundendienst wird vom Händler oder Vertreter des Herstellers angeboten und durchgeführt. Bitte setzen Sie sich im Fall einer Störung unverzüglich mit Ihrem Händler oder dem Vertreter des Herstellers in Verbindung.

Reparaturen müssen von Fachpersonal durchgeführt werden.

5. Sicherheitshinweise zur Bedienung

WICHTIG: Beachten Sie die Sicherheitshinweise zum Schutz vor Stromschlag, Verletzungen und Brandgefahr.

- Halten Sie den Arbeitsbereich sauber und achten Sie auf eine gute Ausleuchtung.
- Verwenden Sie das Gerät nicht in Gefahrenbereichen (wie Umgebungen mit brennbarem Gas oder Staub).
- Dieses Gerät darf ausschließlich zum Setzen von Blindnieten verwendet werden. Es darf für keine anderen Zwecke, zum Beispiel als Hammer, eingesetzt werden.
- Überlasten Sie das Gerät nicht und achten Sie darauf, dass die Nutzung innerhalb der bestimmungsgemäßen Kapazität bleibt.
- Bewahren Sie das Gerät in seiner Verpackung und außerhalb der Reichweite von Kindern auf, wenn es sich nicht in Gebrauch befindet.
- Achten Sie darauf, dass während der Nutzung der Auffangbehälter angebracht ist.
- Vergewissern Sie sich, dass das Gerät nicht herunterfallen kann, wenn es an der Aufhängöse befestigt wird.
- Elektrische Sicherheit: Setzen Sie das Nietgerät nicht Regen oder hoher Feuchtigkeit aus. In das Nietgerät eindringendes Wasser erhöht das Risiko von Stromschlägen und einer Beschädigung des Gerätes.
- Verwenden Sie das Nietgerät nicht unter dem Einfluss von Alkohol, Drogen oder bei Müdigkeit.
- Seien Sie aufmerksam, während Sie das Nietgerät verwenden.
- Tragen Sie eine Schutzbrille und einen Gehörschutz, um das Verletzungsrisiko zu verringern.
- Das Tragen persönlicher Schutzausrüstung wie Schutzkleidung, Handschuhe, Schutzhelm und anderer erforderlicher Schutzausrüstung wird dringend empfohlen.
- Belüftungsöffnungen am Gerätegehäuse niemals blockieren und keine Gegenstände hineinstecken.
- Achten Sie außerdem darauf, dass sich keine Haare in den Belüftungsöffnungen fangen können.
- Verwenden Sie für Reparaturen stets Original-Ersatzteile.
- Reparaturen müssen durch geschultes Fachpersonal durchgeführt werden. Geben Sie das Gerät im Zweifelsfall immer an den Händler oder Vertreter des Herstellers zurück.

- Die Blindniete können aus dem Gerät ausgeworfen werden. Richten Sie das Gerät während des Gebrauchs niemals auf sich selbst oder andere Personen oder Tiere.

Bei Missachtung dieser Hinweise besteht Explosionsgefahr!

6. Garantie und CE-Zertifizierung

6.1 Garantie

Für dieses Nietgerät gilt mit Ausnahme des Akkus eine Garantie von 12 Monaten ab Verkaufsdatum, nachgewiesen anhand der Rechnung. Verschleiß- und Verbrauchsteile sind von dieser Garantie ausgenommen. Schäden durch normalen Verschleiß, Überlastung oder unsachgemäßen Gebrauch und unsachgemäße Handhabung sind von der Garantie ausgeschlossen. Defekte aufgrund von Qualitätsmängeln fallen unter diese Garantie. In diesem Fall wird das Gerät kostenlos repariert oder ersetzt. Ansprüche werden nur anerkannt, wenn das vollständige Nietgerät an den Händler oder Vertreter des Herstellers eingeschickt wird. Wir weisen darauf hin, dass die Garantie des Gerätes erlischt, sobald ein Mangel durch eine nicht sachgemäße Wartung oder Reparatur entstand, die von jemand Anderem als der Qconnect Gruppe oder Vertriebspartner ausgeführt wurde.

6.2 CE-Zertifizierung

EC-Konformitätserklärung

Wir bestätigen hiermit, dass das Akku-Nietgerät bei Gebrauch gemäß der Bedienungsanleitung den folgenden Normen oder standardisierten Dokumenten entspricht:

EN ISO 12100:2010, EN 55014-1, EN 55014-2, in Übereinstimmung mit den Richtlinien 2004/108/EC und 2006/42/EC

 Maastricht Airport, September 2022



Daan Schrijen,
Managing Director

Q-TOOL R64XL

1. Accu-aangedreven blindklinkapparaat

1.1 Capaciteit

Type Q-Tool R64XL geschikt voor standaard en structurele blindklinknagels, alle materialen, van Ø2.4 mm tot Ø6.4mm.

1.1.2 Accessoires

- 1x Neusstuk en 3-delige spanbekkenset voor blindklinknagels met Ø 2.4 mm, beiden te vinden in de kunststof koffer
- 1x Neusstuk voor blindklinknagels met Ø 3.0/3.2 mm te vinden in de kunststof koffer
- 1x Neusstuk voor blindklinknagels met Ø 4.0 mm, te vinden in de kunststof koffer
- 1x Neusstuk voor blindklinknagels met Ø 4.8/5.0 mm, te vinden in de kunststof koffer
- 1x Neusstuk voor structurele blindklinknagels Q-M-Power met Ø 4.8 mm, te vinden in de kunststof koffer
- 1x Neusstuk voor blindklinknagels met Ø 6.0/6.4 mm, gemonteerd op het apparaat
- 1x Neusstuk voor structurele blindklinknagels Q-M-Power met Ø 6.4 mm, te vinden in de kunststof koffer
- 1x Moersleutel voor het wisselen van de neusstukjes
- 2x 20.0V 2.0Ah/5 cell accu's
- 1x Accu oplader

1.2 Technische gegevens

Type Q-Tool R64XL

- Gewicht: 1.51 kg (excl. accu)
- Slag: 27.0 mm (1.062")
- Aandrijving: 20V borstelloze gelijkstroom motor
- Trekkracht: 20.000N (4,496lbs)

1.3 Onderdelenlijst

Type Q-Tool R64XL, zie fig. A/B

Connect Code	Beschrijving	Nr. Fig. A/B
0503QR64XL	Q-Tool R64XL accu-aangedreven standaard set	
0504QR210	Q-R64XL neusstuk Ø 2.4 mm	1
0504QR211	Q-R64XL neusstuk Ø 3.0/3.2 mm	1
0504QR212	Q-R64XL neusstuk Ø 4.0 mm	1
0504QR213	Q-R64XL neusstuk Ø 4.8/5.0 mm	1
0504QR214	Q-R64XL neusstuk Ø 6.0/6.4 mm	1
0504QR215	Q-R64XL neusstuk voor M-Power Ø 4.8 mm	1
0504QR216	Q-R64XL neusstuk voor M-Power Ø 6.4 mm	1
0504QR217	Q-R64XL neusstukhouder	2
0504QR218	Q-R64XL bekkenhouder	3
0504QR219B	Q-R64XL 3-delige spanbekkenset > Ø 3.0 - 6.4 mm	4
0504QR220	Q-R64XL bekkenrukker/geleidebuis	5
0504QR221	Q-R64XL bekkenrukker veer	6
0504QR222	Q-R64XL schroefstuk	7
0504QR223	Q-R64XL doorvoerbuis	8
0504QR224	Q-R64XL opvangbeker	9
0504QR225	Q-R64XL printplaat set	10
0504QR226	Q-R64XL borstelloze gelijkstroom motor	11
0504QR227	Q-R64XL mechanische aandrijving	12
0504QR228	Q-R64XL kunststof behuizing (rechts & links)	13
0504QNR201	Q-N12XL/64XL 20.0V 2.0Ah/5 cell accu	14
0504QNR203	Q-N12XL/R64XL bedieningsknopveer	15
0504QNR204	Q-N12XL/R64XL bedieningsknop	16
0504QNR205	Q-N12XL/R64XL ophanghaak	17
0504QR219A	Q-R64XL 3-delige spanbekkenset > Ø 2.4 mm	18
0504QNR202	Q-N12XL/R64XL accu oplader	

LET OP: de 0504QNR202 accu oplader is standaard voorzien van een Europese stekker. Indien een andere versie benodigd is, dient er contact opgenomen te worden met de dealer of vertegenwoordiger van de fabrikant.

2. Bedieningsinstructies

2.1 Startinstructie

- Plaats de accu op het apparaat en controleer het accuvermogen via de 'on' knop op de achterzijde van de accu.
- Kies het juiste neusstuk, en plaats deze op het apparaat;
- Zorg ervoor dat de ventilatiegaten in de behuizing van het apparaat niet afgesloten of geblokkeerd worden;
- Zorg ervoor dat de opvangbeker op het apparaat geplaatst is;
- Leeg de opvangbeker tijdig.

2.2 Bedieningsinstructie

- Plaats de trekpen van de blindklinknagel volledig in het neusstuk, plaats deze in het voorgesloopte gat van het werkstuk, start bediening door de bedieningsknop in te drukken;
- De blindklinknagel wordt aangetrokken. Zodra het breekpunt van de blindklinknagel wordt bereikt, breekt de trekpen af en kan de bedieningsknop losgelaten worden. De spanbekken keren automatisch terug naar de startpositie;
- De afgebroken trekpen valt in de opvangbeker door het apparaat te kantelen richting de opvangbeker.
- Het blindklinkapparaat is uitgerust met een overbelastingsbescherming. In het geval van overbelasting stopt het apparaat en gaat het waarschuwingsslampje branden. Laat de bedieningsknop los en de spanbekken keren terug naar de startpositie.

2.3 Problemen oplossen

2.3.1 Blindklinknagel wordt niet aangetrokken	
Problemen en oorzaken	Oplossing
Het rode lampje van de accu brandt en geeft aan dat het vermogen laag is	Accu opladen
Accu beschadigd	Vervang accu
Spanbekkenset zit los	Spanbekkenset vastzetten

2.3.2 Het restant van de trekpen valt niet door in de opvangbeker	
Problemen en oorzaken	Oplossing
Verkeerd neusstuk	Breng juiste neusstuk aan
Neusstuk versleten	Vervang neusstuk
Restant trekpen zit vast tussen de spanbekkenset	Draai de spanbekkensethouder los, reinig de spanbekkenset en smeer deze
Opvangbeker zit vol	Opvangbeker leegmaken
Doorvoerbuis van de bekkendrukker geblokkeerd	Verwijder de trekpen en controleer of alle delen verwijderd zijn uit de geleidebuis

2.3.3 Het rode waarschuwingslicht brandt	
Problemen en oorzaken	Oplossing
Spanbekkenset gaat niet terug naar startpositie	Laat de bedieningsknop los
Overbelasting	Controleer de blindklinknagel op geschiktheid voor het apparaat. Verwijder de accu eenmaal om te resetten
Oververhitting	Verwijder de accu en laat het apparaat in de open lucht afkoelen
Lege accu	Laad de accu op of vervang deze indien nodig

LET OP: Wanneer de hierboven beschreven oplossingen geen effect hebben, dan moet het apparaat gerepareerd worden door gekwalificeerd personeel, of teruggestuurd worden naar de dealer of vertegenwoordiger van de fabrikant.

3. Accu en lader

3.1 Technische gegevens

Accu	Lader
Gewicht: 0.38kg	Invoer voltage: 100-240VAC/50-60 Hz
Gerelateerd voltage: 20V	Oplaatdijd: <60min
Capaciteit: 2.0Ah	Uitvoer voltage: 20V
	Gewicht: 0.37 kg

3.2 Accu opladen en veiligheidsinstructies

- Alleen accu's geleverd door geautoriseerde dealers dienen opgeladen te worden;
- Gebruik enkel de originele stekker om de accu mee op te laden;
- Lees voor het opladen van de accu het waarschuwingsslabel van de accu en van de lader;
- Gebruik nooit een beschadigde lader voor het laden van een accu;
- Probeer nooit een beschadigde accu op te laden;
- Plaats nooit een vochtige en vervuilde accu in de lader;
- Gooi nooit oude accu's bij huishoudelijk vuil of in water of in vuur;
- Zowel de accu als de lader mag nooit in water, sneeuw of enige andere vochtige omgeving geplaatst worden;
- Als de accu een vloeistof lekt, vermijdt dan contact met deze vloeistof. Als er toch enige contact is met deze vloeistof, was het dan goed af met water en raadpleeg een dokter;
- De accu mag alleen opgeladen worden in een omgevingstemperatuur tussen de 0 °C en 40 °C;
- Wanneer de accu voor langere tijd niet in gebruik is (meer dan 3 maanden), bewaar dan de accu op een droge plek tussen de 18 °C en 23 °C.

LET OP: de accu is niet volledig opgeladen wanneer de accu de fabriek verlaat.

De accu dient volledig opgeladen te worden om ervoor te zorgen dat de accu op zijn volledig vermogen kan functioneren. Let hierbij op de indicator op de lader. De accu kan op elk moment geladen worden. Onderbreking van het laden heeft geen effect op de levensduur van de accu en het zal de accu niet beschadigen.

De accu heeft een temperatuur monitoring systeem. Gooi de accu nooit weg samen met huishoudelijk afval of in water of vuur.

Verwijder de accu:

De accu heeft een vergrendelmechanisme. Als de accu op de lader zit gekoppeld, zit hij vergrendeld. Om de accu te verwijderen dient de ontgrendelknop ingedrukt te worden, zodat de accu uit de lader geschoven kan worden. Haal de accu nooit uit elkaar.

Het niet naleven van deze instructie kan leiden tot explosies.

4. Onderhoud en service

BELANGRIJK

4.1 Onderhoud

Het onderhoud van het apparaat blijft beperkt tot het demonteren van de spanbekkenset;

- Verwijder de accu.
- Schroef het neusstuk en de neusstukhouder los (stap 1).
- Schroef de bekkenhouder los en verwijder de 3-delige spanbekkenset (stap 2/3). Let er hierbij op dat de bekkendrukker en veer loskomen.
- Bij intensief gebruik, regelmatig de neusstukhouder reinigen.
- Reinig en smeer de onderdelen of vervang ze wanneer ze versleten zijn;
- Monteer alles weer in omgekeerde volgorde en zorg ervoor dat alle onderdelen goed aangedraaid zijn.
- Maak regelmatig de opvangbeker leeg.

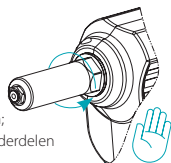

stap 1

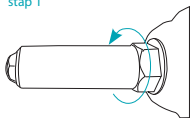

stap 2

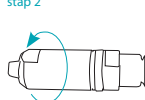

stap 3

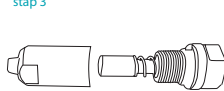

4.2 Service

Om het apparaat in goede staat te houden, raden we aan het apparaat regelmatig te onderhouden en versleten onderdelen te vervangen. Service is beschikbaar bij de dealer of bij de vertegenwoordiger van de fabrikant. In het geval van gebreken, neem onmiddellijk contact op met de dealer of met de vertegenwoordiger van de fabrikant. Reparaties moeten altijd door gekwalificeerd personeel uitgevoerd worden.

5. Veiligheidsinstructies bediening

LET OP: volg de veiligheidsinstructies op om te beschermen tegen elektrische schokken, letsel en gevaar op ontbranding.

- Zorg ervoor dat de werkomgeving schoon is en dat er voldoende licht beschikbaar is. Gebruik het apparaat niet in een gevaarlijke omgeving (zoals omgevingen waarin ontvlambare gassen, vloeistoffen of stoffen aanwezig zijn).
- Dit apparaat mag alleen gebruikt worden om blindklinknagels mee aan te trekken. Gebruik het apparaat niet voor andere doeleinden, zoals het gebruik als hamer.
- Forceer het apparaat niet en gebruik het apparaat alleen binnen de voorgeschreven capaciteit range.
- Bewaar het apparaat in de verpakking en buiten het bereik van kinderen wanneer het apparaat niet in gebruik is.
- Zorg ervoor dat de opvangbeker goed op zijn plek zit tijdens het gebruik van het apparaat.
- Wanneer het apparaat aan de ophanghaak hangt, zorg ervoor dat het apparaat niet kan vallen.
- Elektrische veiligheid: stel het apparaat niet bloot aan regen of vochtige omstandigheden. Als er water of vocht in het apparaat terecht komt, kan dit het risico verhogen op elektrische schokken en op beschadiging van het apparaat.
- Gebruik het apparaat niet onder invloed van alcohol of drugs, of bij vermoeidheid.
- Let goed op bij het gebruik van het apparaat.
- Draag altijd een veiligheidsbril en gehoorbescherming om het risico op letsel te verkleinen.
- Het gebruik van persoonlijke bescherming zoals speciale kleding, veiligheidshelm en andere noodzakelijke bescherming is ten eerste aan te raden.
- Blokkeer nooit de ventilatiegaten in de behuizing van het apparaat en steek nooit wat door deze ventilatiegaten naar binnen. Neem ook altijd de noodzakelijke maatregelen om ervoor te zorgen dat er geen haar door de ventilatiegaten naar binnen kan dringen.
- Gebruik voor reparaties alleen originele onderdelen.
- Reparaties moeten door gekwalificeerd personeel uitgevoerd worden. In het geval van twijfel, retourneer het apparaat dan altijd naar de dealer of vertegenwoordiger van de fabrikant.
- Blindklinknagels kunnen door het apparaat gelanceerd worden. Richt het apparaat dus nooit op jezelf of op andere of op dieren.

Door deze aanwijzingen te negeren ontstaat er een kans op explosies en verwondingen!

6. Garantie en CE Certificering

6.1 Garantie

Op dit blindklinkapparaat wordt 12 maanden garantie verleend, m.u.v. de accu, met ingang van de verkoopdatum, aangetoond middels de factuur. Verslijtbare en verbruiksonderdelen vallen niet onder deze garantie. Schade veroorzaakt door normale slijtage, overbelasting of onjuist gebruik en handelen vallen niet onder de garantie. De kwaliteitsfouten van dit product worden gedekt door deze garantie en zullen gratis gerepareerd of vervangen worden. Claims worden uitsluitend geaccepteerd als het volledige blindklinkapparaat teruggestuurd wordt naar de dealer of vertegenwoordiger van de fabrikant.

6.2 CE Certificering

EC conformiteitsverklaring

Wij verklaren hierbij, dat het accu-aangedreven blindklinkapparaat, indien gebruikt overeenkomstig de gebruikershandleiding, conform is aan de volgende normen of gestandaardiseerde documenten:

EN ISO 12100:2010, EN 55014-1, EN 55014-2, volgens de voorschriften 2004/108/EC en 2006/42/EC

 Maastricht Airport, september 2022

 Daan Schrijen, Directeur



UK

DE

NL

FR

ES

IT

RU

PL

UA

SE

Q-TOOL R64XL

1. Riveteuse à batterie

1.1 Capacité

Type Q-Tool R64 pour rivets aveugle standard de Ø 2,4 mm à 6,4 mm et rivets aveugle de structure jusqu'à Ø 6,4 mm, toutes matières.

1.1.2 Accessoires

- 1x Enclume pour rivets de Ø 2,4 mm. Nécessite un mécanisme de mâchoires spécial L'enclume et le mécanisme de mâchoires sont inclus dans la mallette en plastique
- 1x Enclume pour rivets de Ø 3,0/3,2 mm, dans la mallette en plastique
- 1x Enclume pour rivets de Ø 4,0 mm, dans la mallette en plastique
- 1x Enclume pour rivets de Ø 4,8/5,0 mm, dans la mallette en plastique
- 1x Enclume pour rivets de structure Q-M-Power de Ø 4,8 mm, dans la mallette en plastique
- 1x Enclume pour rivets de Ø 6,0/6,4 mm, montée sur l'outil
- 1x Enclume pour rivets de structure Q-M-Power de Ø 6,4 mm, dans la mallette en plastique
- 1x Clé pour changer les enclumes
- 2x Batteries 20V 5 cellules de 2,0 Ah
- 1x Chargeur de batterie

1.2 Données techniques

Type Q-Tool R64XL

- Poids de l'outil : 1,51 kg (sans batterie)
- Course : 27,0 mm (1,062")
- Entraînement : Moteur à courant continu sans balais 20V
- Force de traction : 20 000N (4 496 lbs)

1.3 Liste des pièces

Type Q-Tool R64XL voir fig. A/B

Code Art. Qconnect	Description	N° Fig. A/B
0503QR64XL	Q-Tool R64XL Ensemble standard riveteuse à batterie	
0504QR210	Q-R64XL Enclume Ø 2,4 mm	1
0504QR211	Q-R64XL Enclume Ø 3,0/3,2 mm	1
0504QR212	Q-R64XL Enclume Ø 4,0 mm	1
0504QR213	Q-R64XL Enclume Ø 4,8/5,0 mm	1
0504QR214	Q-R64XL Enclume Ø 6,0/6,4 mm	1
0504QR215	Q-R64XL Enclume pour M-Power Ø 4,8 mm	1
0504QR216	Q-R64XL Enclume pour M-Power Ø 6,4 mm	1
0504QR217	Q-R64XL Carter de nez	2
0504QR218	Q-R64XL Douille de serrage	3
0504QR219B	Q-R64XL Jeu de 3 mâchoires >Ø 3.0 - 6.4 mm	4
0504QR220	Q-R64XL Pousoir	5
0504QR221	Q-R64XL Ressort de pousoir	6
0504QR222	Q-R64XL Manchon à ressorts	7
0504QR223	Q-R64XL Tube de changement de mandrin	8
0504QR224	Q-R64XL Collecteur de mandrins	9
0504QR225	Q-R64XL Ensemble PCB	10
0504QR226	Q-R64XL Moteur à courant continu sans balais	11
0504QR227	Q-R64XL Transmission mécanique	12
0504QR228	Q-R64XL Corps (logements droit et gauche)	13
0504QNR201	Q-N12XL/R64XL Batteries 20V 5 cellules de 2,0 Ah	14
0504QNR203	Q-N12XL/R64XL Ressort de gâchette	15
0504QNR204	Q-N12XL/R64XL Gâchette	16
0504QNR205	Q-N12XL/R64XL Crochet de suspension	17
0504QR219A	Q-R64XL Jeu de 3 mâchoires > Ø 2,4 mm	18
0504QNR202	Q-N12XL/R64XL Chargeur de batterie	

ATTENTION : le chargeur 0504QNR202 est pourvu d'une prise européenne standard. Si d'autres versions sont nécessaires, contactez le revendeur ou le représentant du fabricant.

2. Instructions d'utilisation

2.1 Démarrage

- Placez la batterie sur l'outil et vérifiez le niveau de charge au moyen du bouton « on » au dos de la batterie : Pour vérifier le niveau de charge restant, appuyez sur le bouton.
- Sélectionnez la bonne enclume puis fixez-la sur l'outil.
- Assurez-vous que les trous d'aération de l'outil ne sont pas recouverts ni obstrués.
- Assurez-vous que le collecteur de mandrins est monté sur l'outil.
- Videz le collecteur de mandrins à temps.

2.2 Utilisation

- Enfoncez le mandrin de rivetage complètement dans l'enclume puis dans le trou préalablement percé dans la pièce à usiner. Mettez en marche en appuyant sur la gâchette.
- Le rivet aveugle est posé. Dès que le point de rupture du rivet est atteint, le mandrin se détache et la gâchette peut être relâchée. Le mécanisme de mâchoires revient automatiquement dans sa position initiale.
- Éjectez le reste du mandrin, soit en inclinant l'outil en arrière pour qu'il tombe dans le collecteur de mandrins, soit en inclinant l'outil en avant pour qu'il tombe par l'embouchure.
- La riveteuse est équipée d'une protection contre les surcharges. En cas de surcharge, l'outil s'arrête et un voyant d'alerte s'allume. Relâchez la gâchette et laissez le mécanisme de mâchoires revenir dans sa position initiale.

2.3 Résolution des problèmes

2.3.1 Le rivet aveugle n'est pas posé.

Problèmes et causes	Solution
Le voyant rouge de la batterie s'allume, indiquant que la charge est faible	Rechargez la batterie
Batterie endommagée	Remplacez la batterie
Jeu au niveau du mécanisme de mâchoires	Resserrez le mécanisme

2.3.2 Le reste du mandrin ne coulisse pas dans le collecteur de mandrins

Problèmes et causes	Solution
Enclume incorrecte	Montez la bonne embouchure
Usure de l'embouchure	Remplacez l'embouchure
Le reste du mandrin est bloqué dans le mécanisme de mâchoires	Dévissez le mécanisme de mâchoires, nettoyez-le et graissez-le
Le collecteur de mandrins est plein	Videz le collecteur de mandrins
Le tube de guidage du pousoir de mâchoires est bloqué.	Retirez le mandrin et vérifiez que toutes les pièces ont été enlevées du tube de guidage

2.3.3 Le voyant d'alerte rouge est allumé

Problèmes et causes	Solution
Le mécanisme de mâchoires ne revient pas à sa position initiale	Relâchez la gâchette
Surcharge (le voyant d'alerte est allumé)	Vérifiez que le rivet est compatible avec l'outil. Retirez la batterie pour effectuer la remise à zéro
Surchauffe	Retirez la batterie et laissez l'outil refroidir à l'air libre.
Batterie déchargée	Rechargez la batterie ou remplacez si nécessaire

ATTENTION : Si ces solutions sont sans effet, l'outil doit être réparé par du personnel qualifié ou renvoyé au revendeur ou au représentant du fabricant.

3. Batterie et chargeur

3.1 Données techniques

Batterie	Chargeur
Poids batterie au lithium : 0,38 kg	Tension d'entrée : 100-240VAC/50-60 Hz
Tension nominale : 20V	Temps de charge : <60 min
Capacité : 2,0Ah	Tension de sortie : 20V
	Poids : 0,37 kg

3.2 Mise en charge de la batterie et consignes de sécurité

- Chargez uniquement les batteries de revendeurs agréés ;
- Utilisez toujours le cordon d'alimentation d'origine fourni avec l'outil ;
- Avant la mise en charge de la batterie, veuillez lire l'étiquette d'avertissement du chargeur et de la batterie ;
- N'utilisez pas un chargeur endommagé pour charger cet outil ;
- N'essayez jamais de charger une batterie endommagée ;
- Ne placez jamais une batterie sale ou humide dans le chargeur ;
- Ne jetez jamais les batteries avec les déchets ménagers ou dans le feu ou l'eau ;
- Ni le chargeur ni la batterie au lithium ne doivent être placés dans l'eau, exposés à l'eau, à la neige ou à tout autre type d'environnement humide ;
- Si la batterie laisse échapper du liquide, évitez tout contact avec ce liquide ; en cas de contact avec ce liquide, rincez à l'eau et consultez immédiatement un médecin ;
- La température ambiante de mise en charge est de 0 °C à 40 °C maximum ;
- En cas de stockage prolongé (plus de 3 mois), la batterie doit être maintenue à une température d'environ 23 °C, mais pas inférieure à 18 °C ni supérieure à 28 °C.

ATTENTION : la batterie n'est pas complètement chargée lorsqu'elle quitte l'usine.

Afin de garantir le plein fonctionnement de la batterie, veuillez la charger complètement avant de l'utiliser. Faites attention à l'indicateur de charge sur le chargeur.

La batterie au lithium peut être chargée à tout moment.

L'interruption de la charge n'affecte pas sa durée de vie et n'endommage pas la batterie.

La batterie est équipée d'un système de contrôle de la température.

Ne jetez jamais les batteries avec les déchets ménagers ou dans le feu ou l'eau.

Retirer la batterie :

La batterie est équipée d'un mécanisme de verrouillage. Lorsque la batterie est montée sur le chargeur, elle sera verrouillée. Pour retirer la batterie, appuyez sur le bouton de déverrouillage et faites glisser la batterie hors du chargeur.

Ne la démontez pas.

Le non-respect de ces instructions présente un risque d'explosion!

4. Entretien et service

IMPORTANT

4.1 Entretien

L'entretien de cet outil se limite au démontage du mécanisme de mâchoires :

- Retirez la batterie.
- Dévissez l'enclume et le carter de nez (étape 1). Dévissez la douille de serrage et retirez le mécanisme de mâchoires (étape 2/3). À noter que cela dégage également le poussoir et le ressort de poussoir. En cas d'utilisation intensive, le carter de nez doit être nettoyé régulièrement.
- Nettoyez et graissez les différentes pièces, et remplacez celles qui sont usées.
- Remontez le tout en procédant dans le sens inverse et en veillant à ce que toutes les pièces soient bien fixées.
- Videz le collecteur de mandrins régulièrement.

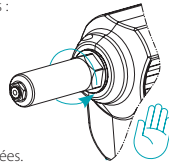

étape 1

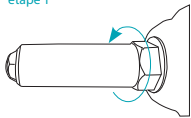

étape 2

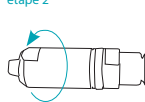

étape 3

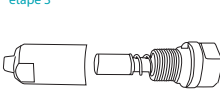

4.2 Service

Pour que l'outil reste en bon état, il est conseillé de l'entretenir et de remplacer régulièrement les pièces usées. La révision peut être effectuée par le revendeur ou le représentant du fabricant.

En cas de dysfonctionnement, veuillez contacter immédiatement votre revendeur ou le représentant du fabricant.

Les réparations doivent être effectuées par du personnel expérimenté.

5. Consignes de sécurité

IMPORTANT : Les consignes de sécurité visent à protéger contre les électrocutions, les blessures ou le risque d'incendie

- Gardez la zone de travail propre et veillez à ce que la lumière soit suffisante. N'utilisez pas les outils dans des environnements dangereux (tels que des environnements contenant des liquides inflammables, du gaz ou de la poussière).
- Cet outil doit être utilisé exclusivement pour riveter. Il ne doit en aucun cas être utilisé à d'autres fins, par exemple, en guise de marteau.
- Évitez de trop solliciter l'outil, et veillez à ne pas dépasser sa capacité.
- Lorsque vous ne l'utilisez pas, rangez l'outil dans son emballage, hors de portée des enfants.
- Assurez-vous que le collecteur de mandrins est en place pendant l'utilisation.
- Si l'outil est suspendu au crochet, veillez à ce qu'il ne risque pas de tomber.
- Sécurité électrique : La riveteuse ne doit jamais être exposée à l'humidité ou la pluie. Si de l'eau pénètre dans la riveteuse, cela augmente le risque de chocs électriques et d'endommagement de l'outil.
- N'utilisez pas la riveteuse sous l'influence de l'alcool ou de drogues ou en cas de fatigue.
- Faites attention lors de l'utilisation de la riveteuse.
- Portez des lunettes de protection et des protège-oreilles pour réduire le risque de blessure.
- L'utilisation d'équipements de protection individuelle tels que vêtements, gants, casque de sécurité et autres protections nécessaires est fortement recommandée
- Les événements du boîtier de l'outil ne doivent jamais être obstrués et évitez d'y introduire un objet quelconque. Prenez également des mesures de sécurité pour que les cheveux ne puissent pas s'emmêler dans les événements.
- Utilisez exclusivement des pièces de rechange d'origine pour les réparations.
- Les réparations doivent être effectuées par du personnel qualifié. En cas de doute, renvoyez toujours l'outil au revendeur ou représentant du fabricant.
- Les rivets peuvent être éjectés de l'outil. Ne dirigez jamais l'outil vers vous-même, d'autres personnes ou des animaux.

Le non-respect de ces instructions présente un risque d'explosion.

6. Garantie et certification CE

6.1 Garantie

La riveteuse est garantie pour une durée de 12 mois, à l'exception de la batterie, à compter de la date d'achat figurant sur la facture. Les pièces soumises à l'usure et les consommables ne sont pas couverts par cette garantie. Les dommages dus à une usure normale, une sollicitation excessive, ou une mauvaise manipulation ou utilisation, ne sont pas couverts par la garantie. Les défauts de ce produit sont couverts par la présente garantie, la réparation ou le remplacement étant effectué gratuitement. Les réclamations sont acceptées exclusivement si la riveteuse est renvoyée complète au revendeur ou représentant du fabricant.

6.2 Certification CE

Déclaration de conformité CE

Nous déclarons par la présente que, si elle est utilisée dans le respect du mode d'emploi, la riveteuse avec accu est conforme aux dispositions des documents normalisés suivants :

EN ISO 12100:2010, EN 55014-1, EN 55014-2, ainsi que les réglementations 2004/108/CE et 2006/42/CE

 Maastricht Airport, Septembre 2022



Daan Schrijen, Directeur



UK

DE

NL

FR

ES

IT

RU

PL

UA

SE

Q-TOOL R64XL

1. Remachadora a batería

1.1 Capacidad

Máquina Q-Tool R64XL preparada para remaches ciegos estándar con diámetros de 2,4 mm a 6,4 mm y remaches ciegos estructurales con hasta un diámetro de 6,4 mm para todo tipo de materiales.

1.1.2 Accesorios

- 1x Boquilla para remaches ciegos con diámetro de 2,4 mm. Requiere un juego de mordazas especial Tanto la boquilla como el juego de mordazas se pueden encontrar en el maletín de plástico
- 1x Boquilla para remaches ciegos con diámetro de 3,0/3,2 mm, en el maletín de plástico
- 1x Boquilla para remaches ciegos con diámetro de 4,0 mm, en el maletín de plástico
- Boquilla para remaches ciegos con diámetro de 4,8/5,0 mm, en el maletín de plástico
- 1x Boquilla para remaches ciegos estructurales Q-M-Power con diámetro de 4,8 mm, en el maletín de plástico
- 1x Boquilla para remaches ciegos con diámetro de 6,0/6,4 mm, montada en la remachadora
- 1x Boquilla para remaches ciegos estructurales Q-M-Power con diámetro de 6,4 mm, en el maletín de plástico
- 1x Llave para cambio de boquillas
- 2x baterías de 20,0 V 2,0 Ah/5 celdas
- 1x Cargador de batería

1.2 Datos técnicos

Máquina Q-Tool R64XL

Peso de la herramienta:	1,51 kg (excluida batería)
Carrera:	>27,0 mm (1,062")
Accionamiento:	Motor de 20 V CC sin escobillas
Fuerza de tracción:	>20.000 N (4.496 lb)

1.3 Lista de componentes

Tipo Q-Tool R64XL véase Fig. A/B

Cod. artículo Qconnect	Descripción	Núm. de Fig. A/B
0503QR64XL	Q-Tool R64XL Batería-juego estándar de remachadora	
0504QR210	Q-R64XL Boquilla con diámetro 2,4 mm	1
0504QR211	Q-R64XL Boquilla con diámetro 3,0/3,2 mm	1
0504QR212	Q-R64XL Boquilla con diámetro 4,0 mm	1
0504QR213	Q-R64XL Boquilla con diámetro 4,8/5,0 mm	1
0504QR214	Q-R64XL Boquilla con diámetro 6,0/6,4 mm	1
0504QR215	Q-R64XL Boquilla para M-Power con diámetro 4,8 mm	1
0504QR216	Q-R64XL Boquilla para M-Power con diámetro 6,4 mm	1
0504QR217	Q-R64XL Portaboquillas	2
0504QR218	Q-R64XL Aprietamordazas	3
0504QR219B	Q-R64XL Juego de mordazas de 3 piezas > Ø 3,0 - 6,4 mm	4
0504QR220	Q-R64XL Portamordazas	5
0504QR221	Q-R64XL Muelle del portamordazas	6
0504QR222	Q-R64XL Muelle del portaboquilla	7
0504QR223	Q-R64XL Tubo conductor	8
0504QR224	Q-R64XL Depósito recolector	9
0504QR225	Q-R64XL Juego de placa de circuito impreso	10
0504QR226	Q-R64XL Motor de CC sin escobillas	11
0504QR227	Q-R64XL Transmisión mecánica	12
0504QR228	Q-R64XL Cuerpo (carcasa derecha e izquierda)	13
0504QNR201	Q-N12XL/R64XL Batería de 5 celdas de 20 V 2,0 Ah	14
0504QNR203	Q-N12XL/R64XL Resorte del gatillo	15
0504QNR204	Q-N12XL/R64XL Gatillo	16
0504QNR205	Q-N12XL/R64XL Gancho de sujeción	17
0504QR219A	Q-R64XL Juego de mordazas de 3 piezas > Ø 2,4 mm	18
0504QNR202	Q-N12XL/R64XL Cargador de batería	

NOTA: El cargador 0504QNR202 tiene un enchufe europeo estándar. Si necesita una versión diferente póngase en contacto con el distribuidor o el representante del fabricante.

2. Instrucciones de funcionamiento

2.1 Instrucciones iniciales

- Coloque la batería en la herramienta y revise la carga de la batería mediante el botón «On» en la parte posterior de la misma: Para comprobar la carga restante de la herramienta durante su uso, deberá pulsar el botón.
- Elija la boquilla correcta e instálela en la herramienta.
- Asegúrese de que los orificios de ventilación del cuerpo no estén cubiertos o bloqueados.
- Asegúrese de que el depósito recolector esté instalado en la herramienta.
- Vacíe regularmente este depósito.

2.2 Instrucciones de funcionamiento

- Introduzca el vástago del remache ciego completamente en la boquilla y páselo por el taladro previamente realizado en la pieza de trabajo. Comience la operación apretando el gatillo.
- El remache ciego quedará fijado. En cuanto se alcance el punto de rotura del remache, se romperá el vástago y se podrá soltar el gatillo. Las mordazas volverán inmediatamente a su posición inicial.
- Al inclinar la remachadora hacia atrás, el resto del vástago caerá dentro del depósito recolector o puede inclinarla hacia delante para que el resto del vástago caiga fuera de la boquilla.
- La remachadora ciega está equipada con protección contra sobrecarga. En caso de sobrecarga, la herramienta se detendrá y se encenderá una luz de advertencia. Suelte el gatillo y las mordazas volverán a su posición inicial.

2.3 Resolución de problemas

2.3.1 El remache ciego no queda fijado	
Problemas y causas	Solución
La luz roja de la batería está encendida indicando que la carga es baja	Cargue la batería
La batería está averiada	Sustituya la batería
Las mordazas están sueltas	Sujete las mordazas

2.3.2 El resto del vástago no cae en el depósito recolector	
Problemas y causas	Solución
La boquilla es incorrecta	Coloque la boquilla adecuada
La boquilla está desgastada	Sustituya la boquilla
El resto del vástago ha quedado atrapado en las mordazas	Desenrosque las mordazas, límpielas y lubriquelas
El depósito recolector está lleno	Vacíe el depósito recolector
El tubo conductor del portamordazas está bloqueado	Retire el vástago y revise que se han eliminado todas las piezas del tubo conductor

2.3.3 La luz roja de advertencia está encendida	
Problemas y causas	Solución
Las mordazas no vuelven a su posición inicial	Suelte el gatillo de accionamiento
Sobrecarga (luz de advertencia encendida)	Compruebe que el remache ciego sea adecuado para la herramienta. Retire la batería una vez para reiniciar la unidad
Sobrecalentamiento	Retire la batería y deje que la herramienta se enfríe al aire libre
Batería descargada	Cargue la batería o sustitúyala si fuera necesario

ATENCIÓN: Si las soluciones arriba descritas no surten ningún efecto, la herramienta deberá ser reparada por personal cualificado o ser devuelta al distribuidor o al representante del fabricante.

3. Batería y cargador

3.1 Datos técnicos

Batería		Cargador	
Peso de la batería de litio:	0,38 kg	Voltaje de entrada:	100-240VAC/50-60 Hz
Voltaje relacionado:	20 V	Tiempo de carga:	<60 min.
Capacidad:	2,0 Ah	Voltaje de salida:	20 V
		Peso:	0,37 kg

3.2 Carga de la batería e instrucciones de seguridad

- Cargar únicamente las baterías suministradas por proveedores autorizados;
- Utilice siempre la fuente de alimentación original indicada para esta herramienta;
- Antes de cargar la batería lea las etiquetas de advertencia del cargador y de la batería;
- No utilice un cargador averiado para realizar la carga de esta herramienta;
- No trate de cargar una batería averiada;
- No instale nunca una batería sucia o húmeda en el cargador;
- No deseche las baterías junto con la basura doméstica ni las tire al fuego o al agua;
- Ni el cargador ni la batería de litio deben ser colocados en agua, expuestos al agua o nieve, ni a cualquier tipo de entorno húmedo;
- Si se derrama líquido de la batería evite el contacto con él y, si se llegara a producir el contacto, lave la zona con agua y vaya al médico inmediatamente;
- La temperatura ambiente para la carga y descarga debe encontrarse entre 0 °C y un máximo de 40 °C;
- Cuando vaya a almacenar la batería durante un periodo largo de tiempo (más de 3 meses), esta debe mantenerse a una temperatura de aprox. 23 °C, pero no inferior a 18 °C ni superior a 28 °C.

NOTA: la batería no sale completamente cargada de la fábrica.

Para garantizar la plena funcionalidad de la batería le rogamos que la cargue completamente antes de utilizarla. Preste atención al indicador de carga del cargador. La batería de litio se puede cargar en cualquier momento. La interrupción de la carga no afecta a su vida útil y no dañará la batería.

La batería está equipada con un sistema de monitorización de temperatura.

Las baterías nunca se deben tirar a la basura, al fuego o al agua.

Extracción de la batería:

La batería está equipada con un mecanismo de bloqueo. Cuando la batería esté montada en el cargador, esta quedará bloqueada en él. Para extraer la batería del cargador pulse el botón de desbloqueo y deslícela fuera del cargador.

No la desmonte.

¡El incumplimiento de estas instrucciones puede provocar explosiones!

4. Mantenimiento y servicio

IMPORTANTE

4.1 Mantenimiento

El mantenimiento de esta herramienta se limita al desmontaje de las mordazas:

- Retire la batería.
- Desensrosque la boquilla y el portaboquillas (paso 1).
Desensrosque el aprietamordazas y retire el juego de mordazas de 3 piezas (pasos 2/3). Tenga en cuenta que esto también soltará el portamordazas y el muelle. En caso de uso intenso, se recomienda limpiar regularmente el portaboquillas.
- Limpie y lubrique los componentes o sustitúyalos si muestran señales de desgaste.
- Vuelva a montar todo en sentido inverso y asegúrese de apretar bien todos los componentes.
- Vacíe regularmente el depósito recolector.

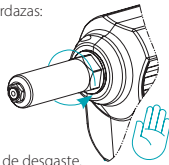

paso 1

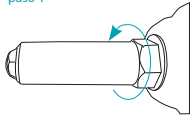

paso 2

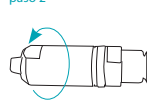

paso 3

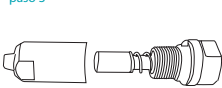

4.2 Servicio

Para mantener la herramienta en buen estado, recomendamos someterla a mantenimiento regular y sustituir los elementos desgastados. Dispone de servicios de mantenimiento proporcionados por el distribuidor o el representante del fabricante.

En caso de avería póngase en contacto inmediatamente con su distribuidor o el representante del fabricante.

Las reparaciones deben ser realizadas por personal experimentado.

5. Instrucciones de seguridad durante el uso de la máquina

IMPORTANTE: Siga las instrucciones de seguridad para protegerse contra descargas eléctricas, lesiones y riesgos de incendio

- Mantenga la zona de trabajo limpia y asegúrese de que esté suficientemente iluminada. No utilice herramientas en entornos peligrosos (como lugares que contengan líquidos inflamables, gas o polvo).
- Esta máquina solo debe ser utilizada para colocar remaches ciegos y no para otros fines, p. ej. a modo de martillo. No sobrecargue la herramienta en exceso y asegúrese de que se usa respetando las potencias de trabajo indicadas.
- Guarde la herramienta en su caja y fuera del alcance de los niños cuando no se encuentre en uso.
- Asegúrese de que el depósito recolector del aparato esté colocado en su sitio durante el uso.
- Cuando cuelgue la herramienta por el gancho asegúrese de que no se pueda caer.
- Seguridad eléctrica: No exponga la herramienta de remachado a la lluvia ni a una humedad alta. Si el agua entra dentro de la herramienta de remachado, esto aumentará el riesgo de que se produzcan descargas eléctricas y desperfectos en la unidad.
- No utilice la herramienta de remachado bajo la influencia de alcohol, drogas o cuando esté cansado.
- Manténgase atento cuando esté utilizando la herramienta de remachado.
- Lleve gafas protectoras y orejeras para reducir el riesgo de lesiones.
- Se recomienda encarecidamente utilizar equipo de protección personal, como ropa apropiada, guantes, casco de seguridad y cualquier otra protección necesaria.
- No bloquee los orificios de ventilación del cuerpo de la herramienta ni tampoco intente introducir ningún objeto dentro de los mismos. Tome también medidas de seguridad para que el cabello no se enrede en los orificios de ventilación.
- Utilice siempre piezas de repuesto originales para las reparaciones.
- Las reparaciones deben ser realizadas por personal cualificado. En caso de duda devuelva siempre la herramienta al distribuidor o al representante del fabricante.
- Puede que los remaches ciegos sean expulsados de la máquina. Por esta razón, no apunte la herramienta hacia usted o hacia otra persona o animal cuando esté utilizándola.

¡El incumplimiento de estas instrucciones puede provocar explosiones!

6. Garantía y certificación CE

6.1 *Garantía*

La remachadora, exceptuando la batería, está garantizada por 12 meses a partir de la fecha de compra que aparece en la factura. Los consumibles y los componentes susceptibles de desgaste no se incluyen en esta garantía. La garantía excluye los daños causados por el desgaste normal, la sobrecarga o un uso indebido. La garantía cubre los defectos de calidad de este producto y la herramienta se reparará o reemplazará sin cargo alguno. Las reclamaciones solo se aceptarán si la herramienta de remachado al completo se devuelve al distribuidor o al representante del fabricante.

6.2 *Certificación CE*

Declaración de conformidad CE

Declaramos que, si se utiliza conforme a las instrucciones de uso, la remachadora a batería cumple las siguientes normas o documentos estandarizados:

EN ISO 12100:2010, EN 55014-1, EN 55014-2, conforme a la reglamentación 2004/108/EC y 2006/42/EC



Maastricht Airport, Septiembre de 2022



Daan Schrijen,
director gerente



UK

DE

NL

FR

ES

IT

RU

PL

UA

SE

Q-TOOL R64XL

1. Rivettatrice a batteria

1.1 Capacità

Modello Q-Tool R64XL adatto per rivetti a strappo standard Ø 2,4 - 6,4mm e rivetti a strappo strutturali fino a Ø 6,4mm di tutti i materiali.

1.1.2 Accessori

1x Ugello per rivetti a strappo Ø 2,4 mm. Richiede un gruppo ganasce speciale.

Sia l'ugello che il gruppo ganasce si trovano nella confezione di plastica

1x Ugello per rivetti a strappo di Ø 3,0 / 3,2 mm, posto nella confezione di plastica

1x Ugello per rivetti a strappo di Ø 4,0 mm, posto nella confezione di plastica

1x Ugello per rivetti a strappo di Ø 4,8 / 5,0 mm, posto nella confezione di plastica

1x Ugello per rivetti a strappo di Ø 4,8 mm posto nella confezione di plastica

1x Ugello per rivetti a strappo di Ø 6,0 / 6,4 mm, posto nella confezione di plastica

1x Ugello per rivetti a strappo strutturali Q-M-Power di Ø 6,4 mm posto nella confezione di plastica

1x Chiave per sostituzione ugelli

2x Batterie a 5 celle 2x20,0V 2,0Ah

1x Caricabatterie

1.2 Scheda tecnica

Modello Q-Tool R64XL

Peso rivettatrice: 1,51 kg (esclusa batteria)

Corsa: 27,0mm (1,062")

Azionamento: Motore DC senza spazzole 20V

Forza di trazione: 20.000N (4.496lbs)

1.3 Lista pezzi

Modello Q-Tool R64XL vedere fig. A/B

Qconnect Art. Codice	Descrizione	N. fig. A/B
0503QR64XL	Q-Tool R64XL Rivettatrice a batteria set standard	
0504QR210	Q-R64XL Ugello Ø 2,4 mm	1
0504QR211	Q-R64XL Ugello Ø 3,0/3,2 mm	1
0504QR212	Q-R64XL Ugello Ø 4,0 mm	1
0504QR213	Q-R64XL Ugello Ø 4,8/5,0 mm	1
0504QR214	Q-R64XL Ugello Ø 6,4 mm	1
0504QR215	Q-R64XL Ugello per M-Power Ø 4,8 mm	1
0504QR216	Q-R64XL Ugello per M-Power Ø 6,0/6,4 mm	1
0504QR217	Q-R64XL Cannotto frontale	2
0504QR218	Q-R64XL Manicotto di serraggio	3
0504QR219B	Q-R64XL Set 3 morsetti> Ø 3.0 - 6.4 mm	4
0504QR220	Q-R64XL Apri morsetti	5
0504QR221	Q-R64XL Molla apri morsetti	6
0504QR222	Q-R64XL Manicotto a molla	7
0504QR223	Q-R64XL Tubo di sgancio mandrino	8
0504QR224	Q-R64XL Collettore mandrino	9
0504QR225	Q-R64XL set PCB	10
0504QR226	Q-R64XL Motore DC senza spazzole	11
0504QR227	Q-R64XL Trasmissione meccanica	12
0504QR228	Q-R64XL Corpo (custodia destra & sinistra)	13
0504QNR201	Q-N12XL/ R64XL Batteria 5 celle 20V 2,0 Ah	14
0504QNR203	Q-N12XL/R64XL Molla grilletto	15
0504QNR204	Q-N12XL/R64XL Grilletto	16
0504QNR205	Q-N12XL/R64XL Gancio	17
0504QR219	Q-R64XL Set 3 morsetti> Ø 2,4 mm	18
0504QNR202	Q-N12XL/R64XL Caricabatterie	

NOTA: Il set di ricarica 0504QNR202 ha una spina standard europea. Per richiedere altri tipi di spine, si prega di contattare il rivenditore o il rappresentante dei produttori.

2. Istruzioni operative

2.1 Istruzioni per l'accensione

- Inserire la batteria sulla rivettatrice e controllare la carica della batteria attraverso il pulsante 'on' sul retro della batteria: Per verificare la carica rimanente durante l'utilizzo della rivettatrice, premere il pulsante.
- Selezionare l'ugello corretto e inserirlo sulla rivettatrice.
- Assicurarsi che i fori di ventilazione sul corpo della rivettatrice non siano coperti o bloccati.
- Assicurarsi che il collettore sia montato sulla rivettatrice.
- Svuotare il collettore mandrino per tempo.

2.2 Istruzioni operative

- Inserire interamente il mandrino del rivetto a strappo nell'ugello, applicarlo sul foro pre-perforato sul materiale di lavoro, iniziare l'operazione rilasciando il grilletto.
- Il rivetto a strappo è applicato. Non appena viene raggiunto il punto di rottura del rivetto, il mandrino si stacca. È possibile rilasciare il grilletto. Il gruppo ganasce ritorna automaticamente alla posizione iniziale.
- Inclinare all'indietro la rivettatrice così che il mandrino cada nel collettore, o inclinare la rivettatrice in avanti così che il mandrino esca dall'ugello.
- La rivettatrice è fornita di protezione da sovraccarico. In caso di sovraccarico, la rivettatrice si arresta e si accende una spia luminosa. Rilasciare il grilletto e il gruppo ganasce tornerà alla posizione iniziale.

2.3 Risoluzione problemi

2.3.1 Il rivetto a strappo non è stato applicato

Problemi e cause	Soluzione
La spia rossa sulla batteria è accesa, batteria scarica	Ricaricare la batteria
Batteria danneggiata	Sostituire la batteria
Il gruppo ganasce è allentato	Stringere il gruppo ganasce

2.3.2 Il mandrino non scivola nel collettore

Problemi e cause	Soluzione
Ugello errato	Utilizzare l'ugello corretto
Ugello usurato	Sostituire l'ugello
Il mandrino è incastrato nel gruppo ganasce	Smontare il gruppo ganasce, pulirlo e lubrificarlo
Il collettore è pieno	Svuotare il collettore
Il tubo guida dell'apri morsetti è bloccato	Rimuovere il mandrino e verificare che siano stati rimossi tutti i pezzi dal tubo guida

2.3.3 La spia rossa è accesa

Problemi e cause	Soluzione
Il gruppo ganasce non torna alla posizione iniziale	Rilasciare il grilletto
Sovraccarico (spia accesa)	Controllare che il rivetto a strappo sia adatto alla rivettatrice. Rimuovere la batteria per riavviare
Surriscaldamento	Rimuovere la batteria e fare raffreddare la rivettatrice all'aria aperta
Batteria scarica	Ricaricare la batteria o sostituirla se necessario

NOTA: Se le soluzioni fornite non risolvono il problema, la rivettatrice deve essere riparata da personale qualificato o restituita al rivenditore o al rappresentante del produttore.

3. Batteria e caricatore

3.1 Scheda tecnica

Carica	Batterie
Peso batteria al litio: 0,38 kg	Tensione d'ingresso: 100-240VAC/50-60 Hz
Tensione: 20V	Tempo di ricarica: <60min
Capacità: 2,0Ah	Tensione d'uscita: 20V
	Peso: 0,37 kg

3.2 Ricarica della batteria e istruzioni di sicurezza

- Ricaricare solamente batterie fornite da rivenditori autorizzati;
- Usare sempre il caricabatterie originale creato appositamente per questo strumento;
- Prima di ricaricare la batteria, leggere l'etichetta di avvertenze del caricatore e della batteria;
- Non utilizzare un caricatore danneggiato per la ricarica della rivettatrice;
- Non provare mai a ricaricare una batteria danneggiata;
- Non inserire mai nel caricabatteria una batteria sporca o bagnata;
- Non smaltire mai le batterie tra i rifiuti domestici o in fuoco o acqua;
- Il caricatore e la batteria al litio non devono essere posti in acqua, esposti all'acqua, neve o qualsiasi altro tipo di ambiente umido;
- Se la batteria perde liquidi, evitare di toccarla; in caso di contatto con il liquido, sciacquare con acqua e consultare immediatamente un medico;
- La temperatura ambiente per la carica e lo scarico della batteria deve essere compresa tra 0 °C e 40 °C;
- Per uno stoccaggio di lungo termine (più di tre mesi), la batteria deve essere posta in un ambiente con temperatura di circa 23 °C, ma comunque non più bassa di 18 °C e non più alta di 28 °C.

NOTA: la batteria non viene fornita di fabbrica completamente carica.

Per garantire il pieno funzionamento della batteria, ricaricarla completamente prima dell'uso. Fare attenzione all'indicatore di carica sul caricatore.

Le batterie al litio possono essere ricaricate in ogni momento. L'interruzione della ricarica non influisce sul ciclo di vita della batteria e non la danneggia.

La batteria è fornita di un sistema di rilevazione temperatura.

Non smaltire mai le batterie tra i rifiuti domestici o in fuoco o acqua.

Rimuovere la batteria:

La batteria è fornita di un sistema di blocco. Se la batteria è inserita nel caricatore, viene bloccata al suo interno. Per rimuovere la batteria, premere il pulsante di sblocco e fare scorrere la batteria fuori dal caricatore.

Non smontare.

Non seguire queste istruzioni potrebbe causare esplosioni.

4. Manutenzione e assistenza

IMPORTANTE

4.1 Manutenzione

Le operazioni di manutenzione per questa rivettatrice si limitano alla rimozione del gruppo ganasce:

- Rimuovere la batteria.

- Svitare l'ugello e il canotto frontale (fase 1).

Svitare il manicotto di serraggio e rimuovere il set di 3 morsetti (fase 2/3).

Con questa operazione vengono rilasciati anche i fori morsetti e la molla apri morsetti. Con un uso intenso, pulire regolarmente anche il canotto frontale.

- Pulire e lubrificare i pezzi e sostituirli se usurati.

- Rimontare tutto seguendo le istruzioni al contrario e assicurarsi che tutti i pezzi siano avvitati saldamente.

- Svuotare il collettore mandrino regolarmente.

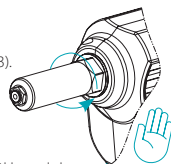

fase 1

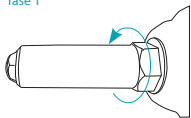

fase 2

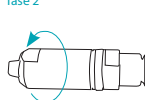

fase 3

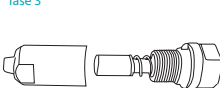

4.2 Assistenza

Per mantenere la rivettatrice in buone condizioni, si consiglia di effettuare una manutenzione regolare e di cambiare regolarmente i pezzi. È disponibile un servizio di assistenza, fornito dal rivenditore o dal rappresentante dei produttori.

In caso di malfunzionamento, contattare subito il fornitore o il rappresentante dei produttori. Le riparazioni devono essere eseguite da personale con esperienza.

5. Misure di sicurezza

IMPORTANTE: Seguire le misure di sicurezza per una protezione contro scosse elettriche, lesioni e rischio di incendio

- Mantenere l'area di lavoro pulita e garantire sufficiente illuminazione. Non utilizzare gli strumenti in ambienti pericolosi (come i luoghi in cui si trovano liquidi, gas o polveri infiammabili).
- La rivettatrice può essere utilizzata solo per l'applicazione di rivetti a strappo; non è possibile utilizzarla per altri scopi, ad esempio come martello.
- Non sovraccaricare la rivettatrice e assicurarsi che sia utilizzata solo nei limiti di capacità indicati.
- Mantenere la rivettatrice nella sua confezione e al di fuori della portata dei bambini quando non in uso.
- Assicurarsi che il collettore mandrino sia montato durante l'uso.
- Se la rivettatrice è appesa al gancio, assicurarsi che non possa cadere.
- Sicurezza elettrica: Non esporre la rivettatrice a pioggia o alta umidità. L'ingresso di acqua nella rivettatrice aumenta il rischio di scosse elettriche e danni allo strumento.
- Non usare la rivettatrice sotto l'effetto di alcol o droghe o se si è stanchi.
- Prestare attenzione quando si utilizza la rivettatrice.
- Indossare occhiali protettivi e paraorecchie per ridurre il rischio di lesioni.
- L'uso di attrezzature per la protezione personale come indumenti protettivi, guanti, casco di sicurezza e altri indumenti è fortemente raccomandato.
- Non bloccare i fori di ventilazione sul corpo della rivettatrice ed evitare di inserire al loro interno corpi estranei. Adottare inoltre misure di sicurezza per evitare che i capelli si incastrino nei fori di ventilazione.
- Utilizzare sempre pezzi di ricambio originali per le riparazioni.
- Le riparazioni devono essere effettuate da personale qualificato. In caso di dubbi, restituire sempre la rivettatrice al rivenditore o al rappresentante dei produttori.
- I rivetti a strappo potrebbero essere espulsi dalla rivettatrice. Non puntare mai la rivettatrice verso sé stessi, un'altra persona o animale durante l'utilizzo.

Non seguire queste istruzioni potrebbe causare esplosioni.

6. Garanzia e certificazione CE

6.1 *Garanzia*

Questa rivettatrice, ad esclusione della batteria, è coperta da una garanzia di 12 mesi, che decorrono dalla data della vendita indicata sulla fattura. La presente garanzia non copre l'usura di pezzi o prodotti di consumo. I danni causati da normale usura, sovraccarico o utilizzo o maneggio improprio non sono coperti dalla garanzia. I difetti causati da problemi di qualità sono coperti dalla presente garanzia. In tal caso, la rivettatrice verrà riparata o sostituita gratuitamente. Le richieste di intervento in garanzia sono accettate solamente se la rivettatrice viene resa al fornitore o al rappresentante dei produttori.

6.2 *Certificazione CE*

Dichiarazione di conformità CE

Con la presente si dichiara che, se utilizzata come indicato dal manuale, la rivettatrice a batteria è conforme ai seguenti standard o documenti normativi:

EN ISO 12100:2010, EN 55014-1, EN 55014-2, ai sensi delle direttive 2004/108/CE e 2006/42/CE



Maastricht Airport, Settembre 2022



Daan Schrijen,
Managing Director



Руководство пользователя

Q-TOOL R64XL

1. Аккумуляторный заклепочник

1.1 Диапазон применения

Заклепочник Q-Tool R64XL предназначен для работы со стандартными вытяжными заклепками диаметром Ø 2,4–6,4 мм и структурными вытяжными заклепками диаметром до Ø 6,4 мм из любых материалов.

1.1.2 Принадлежности

Наконечник для вытяжных заклепок Ø 2,4 мм. Требуется специальный комплект губок— 1 шт.

Наконечник и комплект губок находятся в пластиковом кейсе— 1 шт.

Наконечник для вытяжных заклепок Ø 3,0/3,2 мм, в пластиковом кейсе— 1 шт.

Наконечник для вытяжных заклепок Ø 4,0 мм, в пластиковом кейсе— 1 шт.

Наконечник для вытяжных заклепок Ø 4,8/5,0 мм, в пластиковом кейсе— 1 шт.

Наконечник для структурных вытяжных заклепок Q-M-Power Ø 4,8 мм, в пластиковом кейсе— 1 шт.

Наконечник для вытяжных заклепок Ø 3,0/6,4 мм, установлен на инструменте— 1 шт.

Наконечник для структурных вытяжных заклепок Q-M-Power Ø 6,4 мм, в пластиковом кейсе— 1 шт.

Гаечный ключ для замены наконечника— 1 шт.

5-эл. аккумулятор 20,0 В / 2,0 А·ч — 2 шт.

Устройство зарядки аккумулятора— 1 шт.

1.2 Технические характеристики

Тип: заклепочник Q-Tool R64XL

Масса инструмента: 1,51 кг (без аккумулятора)

Рабочий ход: 27,0 мм (1,062 дюйма)

Привод: бесколлекторный двигатель пост. тока 20 В

Сила вытягивания: 20 000 Н (4 496 фунт-силы)

1.3 Список деталей

Тип: заклепочник Q-Tool R64XL (см. рис. А/В)

Код изделия Qconnect	Описание	Номер на рис. А/В
0503QR64XL	Заклепочник Q-Tool R64XL, стандартный комплект для установки заклепок с аккумулятором	
0504QR210	Наконечник Ø 2,4 мм Q-R64XL	1
0504QR211	Наконечник Ø 3,0/3,2 мм Q-R64XL	1
0504QR212	Наконечник Ø 4,0 мм Q-R64XL	1
0504QR213	Наконечник Ø 4,8/5,0 мм Q-R64XL	1
0504QR214	Наконечник Ø 6,4 мм Q-R64XL	1
0504QR215	Наконечник для заклепок M-Power Ø 4,8 мм Q-R64XL	1
0504QR216	Наконечник для заклепок M-Power Ø 6,0/6,4 мм Q-R64XL	1
0504QR217	Передняя втулка Q-R64XL	2
0504QR218	Зажимная втулка Q-R64XL	3
0504QR219B	Комплект из 3 губок Q-R64XL > Ø 3,0 - 6,4 mm	4
0504QR220	Толкатель губок Q-R64XL	5
0504QR221	Пружина толкателя губок Q-R64XL	6
0504QR222	Пружинная втулка Q-R64XL	7
0504QR223	Трубка выброса стержней Q-R64XL	8
0504QR224	Контейнер для сбора стержней Q-R64XL	9
0504QR225	Набор печатных плат Q-R64XL	10
0504QR226	Бесколлекторный двигатель пост. тока Q-R64XL	11
0504QR227	Механический привод Q-R64XL	12
0504QR228	Корпус (правая и левая крышки) Q-R64XL	13
0504QNR201	5-эл. аккумулятор 20 В – 2,0 А·ч Q-N12XL/R64XL	14
0504QNR203	Пружина кнопки пуска Q-N12XL/R64XL	15
0504QNR204	Кнопка пуска Q-N12XL/R64XL	16
0504QNR205	Петля для подвеса Q-N12XL/R64XL	17
0504QR219A	Комплект из 3 губок Q-R64XL > Ø 2,4 mm	18
0504QNR202	Устройство зарядки аккумулятора Q-N12XL/R64XL	

Примечание: зарядное устройство 0504QNR202 оснащено стандартной европейской вилкой. Если вам нужны вилки других стандартов, обратитесь к дилеру или представителю изготовителя.

2. Руководство по эксплуатации

2.1 Перед началом работы

- Установите аккумулятор на заклепочник и проверьте уровень заряда аккумулятора с помощью кнопки «Вкл.» («On») на задней панели аккумулятора. Чтобы проверить оставшийся заряд в процессе работы с инструментом, нажмите эту кнопку.
- Выберите подходящий наконечник и установите его на инструмент.
- Убедитесь, что вентиляционные отверстия в корпусе ничем не закрыты и не заблокированы.
- Убедитесь, что на инструменте установлен контейнер для сбора стержней.
- Своевременно опорожняйте контейнер для сбора стержней.

2.2 Во время эксплуатации

- Вставьте стержень вытяжной заклепки в наконечник до упора, поместите заклепку в предварительно просверленное в рабочей поверхности отверстие и нажмите кнопку пуска, чтобы привести заклепочник в действие.
- Заклепочник начнет устанавливать вытяжную заклепку. При достижении усилия, необходимого для отрыва стержня заклепки, стержень обломится, после чего можно будет отпустить кнопку пуска. Губки автоматически вернутся в исходное положение.
- Чтобы отработанный стержень переместился в контейнер для сбора стержней, наклоните инструмент назад; чтобы отработанный стержень выпал из наконечника, наклоните инструмент вперед.
- Заклепочник оснащен системой защиты от перегрузок. В случае перегрузки инструмент остановится и появится предупредительный световой сигнал. В этом случае отпустите кнопку пуска, чтобы губки вернулись в исходное положение.

2.3 Устранение неисправностей

2.3.1 Вытяжная заклепка не устанавливается

Причины	Решения
На аккумуляторе загорается красный световой индикатор, указывая на низкий уровень заряда	Зарядить аккумулятор
Аккумулятор поврежден	Заменить аккумулятор
Неплотное прилегание губок к стержню	Затянуть губки

2.3.2 Отработанный стержень не попадает в контейнер для сбора стержней

Причины	Решения
Использован неподходящий наконечник	Установить подходящий наконечник
Наконечник изношен	Заменить наконечник
Отработанный стержень заклинило в губках	Отвинтить губки, почистить и смазать их
Контейнер для сбора стержней заполнен	Опорожнить контейнер для сбора стержней
Направляющая втулка толкателя губок заблокирована	Извлечь стержень и убедиться, что из направляющей втулки удалены все детали

2.3.3 Появляется красный предупредительный сигнал

Причины	Решения
Губки не возвращаются в исходное положение	Отпустить кнопку пуска
Перегрузка (появляется световой предупредительный сигнал)	Проверить, совместима ли используемая вытяжная заклепка с данным инструментом. Однократно извлечь аккумулятор, чтобы выполнить сброс
Перегрев	Извлечь аккумулятор и охладить инструмент на открытом воздухе
Аккумулятор разряжен	Зарядить или при необходимости заменить аккумулятор

ПРИМЕЧАНИЕ: если изложенные выше решения не помогли, необходимо произвести ремонт инструмента силами квалифицированных специалистов либо вернуть инструмент дилеру или представителю изготовителя.

3. Аккумулятор и зарядное устройство

3.1 Технические характеристики

Аккумулятор	Зарядное устройство
Масса литиевого аккумулятора: 0,38 кг	Напряжение на входе: 100 240 В перем. тока / 5060 Гц
Напряжение: 20 В	Время зарядки: < 60 мин.
Емкость: 2,0 А·ч	Напряжение на выходе: 20 В
	Масса: 0,37 кг

3.2 Зарядка аккумулятора и техника безопасности

- используйте только аккумуляторы от официальных дилеров;
- всегда используйте оригинальный блок питания, предназначенный для данного инструмента;
- перед зарядкой прочитайте предупредительные надписи на зарядном устройстве и аккумуляторе;
- не используйте для зарядки данного инструмента поврежденное зарядное устройство;
- никогда не пытайтесь зарядить поврежденный аккумулятор;
- никогда не помещайте в зарядное устройство загрязненный или влажный аккумулятор;
- никогда не выбрасывайте аккумуляторы вместе с бытовыми отходами, в огонь или воду;
- зарядное устройство и литиевый аккумулятор запрещается помещать в воду либо подвергать воздействию воды, снега или любой другой влажной среды;

- если из аккумулятора вытекает жидкость, не прикасайтесь к нему; если избежать контакта не удалось, промойте место соприкосновения водой и незамедлительно обратитесь к врачу;
- зарядка и разрядка должны осуществляться при температуре окружающей среды от 0 °C до макс. 40 °C;
- в случае длительного хранения (более 3 месяцев) аккумулятор должен находиться в среде, температура которой составляет приблизительно 23 °C, но точно не менее 18 °C и не более 28 °C.

Примечание: аккумулятор выпускается с завода не полностью заряженным. Для полноценной работы аккумулятора полностью зарядите его перед началом эксплуатации. Ориентируйтесь на индикатор заряда на зарядном устройстве. Литиевый аккумулятор можно заряжать в любой момент. Прерывание процесса зарядки никак не скажется на сроке службы аккумулятора и не повредит его. Аккумулятор оснащен системой контроля температуры. Никогда не выбрасывайте аккумуляторы вместе с бытовыми отходами, в огонь или воду.

Извлечение аккумулятора

Аккумулятор оснащен механизмом блокировки. Когда вы устанавливаете аккумулятор на зарядное устройство, аккумулятор фиксируется на нем. Если аккумулятор необходимо извлечь, нажмите кнопку разблокировки и скользящим движением извлеките аккумулятор из зарядного устройства. Не разбирайте аккумулятор.

Несоблюдение этих указаний может привести к взрыву!

4. Обслуживание и ремонт

ВАЖНО

4.1 Обслуживание

Обслуживание данного инструмента сводится к профилактике зажимного механизма.

- Извлеките аккумулятор.
- Отвинтите наконечник и переднюю втулку (шаг 1).
- Отвинтите зажимную втулку и извлеките комплект из 3 губок (шаг 2/3).
- Обратите внимание: при этом высвободятся толкатель губок и пружина толкателя. При интенсивном использовании инструмента регулярно очищайте переднюю втулку.
- Прочистите и смажьте детали или замените их в случае износа.
- Установите все детали в обратном порядке и убедитесь в том, что они хорошо затянуты.
- Регулярно опорожняйте контейнер для сбора стержней.

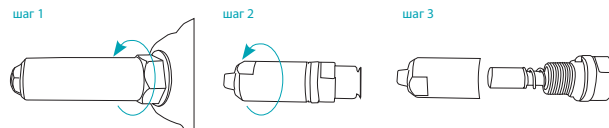
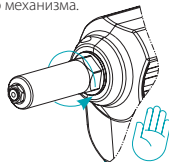

4.2 Ремонт

Для поддержания инструмента в надлежащем состоянии рекомендуется регулярно проводить техническое обслуживание и заменять изношенные детали. Сервисное обслуживание предусмотрено и осуществляется дилером или представителем изготовителя. В случае возникновения неисправности следует немедленно обратиться к дилеру или представителю изготовителя. Ремонт инструмента должен выполняться только квалифицированными специалистами.

5. Техника безопасности при эксплуатации

ВАЖНО: для защиты от поражения электрическим током, травм и ожогов необходимо соблюдать правила техники безопасности.

- Содержите свое рабочее место в чистоте и следите за тем, чтобы оно было достаточно освещено. Не используйте инструмент в опасных средах (например вблизи воспламеняющихся жидкостей, газов и пыли).
- Инструмент следует использовать только для работы с вытяжными заклепками. Применение в других целях, например в качестве молотка, не допускается.
- Не перегружайте инструмент и используйте его только для заклепок, указанных в настоящем руководстве.
- Если инструмент не используется, храните его в упакованном виде в недоступном для детей месте.
- Убедитесь, что в процессе работы с инструментом на нем установлен контейнер для сбора стержней.
- Если вы подвесили инструмент за петлю для подвеса, убедитесь, что он не может упасть.
- Безопасное использование электрооборудования: не подвергайте заклепочник воздействию дождя или высокой влажности; попадание в заклепочник воды увеличивает риски поражения электрическим током и повреждения инструмента.
- Не используйте заклепочник в состоянии усталости, а также алкогольного или наркотического опьянения.
- В процессе работы с заклепочником не отвлекайтесь на посторонние предметы.

- Чтобы снизить риск получения травм, пользуйтесь защитными очками и звукоизолирующими наушниками.
- Настоятельно рекомендуется пользоваться средствами индивидуальной защиты (защитные одежда, перчатки, каска) и другими необходимыми средствами защиты.
- В процессе работы с заклепочником никогда не перекрывайте вентиляционные отверстия на корпусе инструмента и не вставляйте в них посторонние предметы. Следите за тем, чтобы в вентиляционные отверстия не попали волосы.
- При ремонте используйте только оригинальные запчасти.
- Ремонт должен выполняться только квалифицированными специалистами. При возникновении сомнений всегда следует вернуть инструмент дилеру или представителю изготовителя.
- Возможен выброс вытяжной заклепки из инструмента. В процессе работы с заклепочником никогда не направляйте его на себя, других людей или животных.

Несоблюдение этих указаний может привести к взрыву!

6. Гарантия и сертификация CE

6.1 Гарантия

Срок гарантийного обслуживания заклепочника (кроме аккумулятора) составляет 12 месяцев, начиная с даты продажи, указанной на счете-фактуре. Гарантия не распространяется на изнашиваемые детали и расходные материалы. Гарантия не распространяется на повреждения, вызванные естественным износом, перегрузкой или неправильными эксплуатацией и обслуживанием. Гарантия распространяется на случаи брака; бракованный инструмент подлежит бесплатному ремонту или замене. Претензии принимаются только в том случае, если вы возвращаете инструмент дилеру или представителю изготовителя в полной комплектации.

6.2 Сертификация CE

Декларация о соответствии нормам ЕС

Настоящим заявляем, что при использовании согласно данному руководству аккумуляторный заклепочник соответствует следующим стандартам и нормативным документам:

EN ISO 12100:2010, EN 55014-1, EN 55014-2, в соответствии с директивами 2004/108/EC и 2006/42/EC



Maastricht Airport, Сентябрь 2022



Daan Schrijen,
управляющий директор



Instrukcja użytkownika

Q-TOOL R64XL

1. Nitownica akumulatorowa

1.1 Obsługiwane nity

Nitownica Q-Tool R64XL jest przeznaczona do stosowania ze standardowymi nitami zrywalnymi jednostronnymi o średnicy \varnothing 2,4–6,4 mm, a także jednostronnymi nitami strukturalnymi o średnicach do \varnothing 6,4 mm niezależnie od materiału.

1.1.2 Akcesoria

1x Końcówka do zrywalnych nitów jednostronnych o średnicy \varnothing 2,4 mm. Wymaga specjalnego zestawu szczęk. Zarówno końcówka, jak i zestaw szczęk znajdują się w plastikowym opakowaniu

1x Końcówka do zrywalnych nitów jednostronnych o średnicy \varnothing 3,0/3,2 mm w plastikowym opakowaniu

1x Końcówka do zrywalnych nitów jednostronnych o średnicy \varnothing 4,0 mm w plastikowym opakowaniu

1x Końcówka do zrywalnych nitów jednostronnych o średnicy \varnothing 4,8/5,0 mm w plastikowym opakowaniu

1x Końcówka do jednostronnych nitów strukturalnych wysokowytrzymałościowych Q-M-Power o średnicy \varnothing 4,8 mm w plastikowym opakowaniu

1x Końcówka do nitów zrywalnych jednostronnych o średnicy \varnothing 6,0 / 6,4 mm, zainstalowana na urządzeniu

1x Końcówka do jednostronnych nitów strukturalnych wysokowytrzymałościowych Q-M-Power o średnicy \varnothing 6,4 mm w plastikowym opakowaniu

1x Klucz do wymiany końcówek

2x 5-ogniowy akumulator 20V 2,0 Ah

1x Ładowarka do akumulatorów

1.2 Dane techniczne

Nitownica Q-Tool R64XL

Waga narzędzia: 1,51 kg (bez akumulatora)

Suw roboczy: 27,0 mm (1,062")

Napęd: Bezszczotkowy silnik prądu stałego 20V

Siła zacisku: 20 000 N (4496 funtów)

1.3 Lista części

Nitownica Q-Tool R64XL, por. ryc. A/B

Kod art. Qconnect	Opis	Nr na ryc. A/B
0503QR64XL	Nitownica akumulatorowa Q-Tool R64XL – standardowy zestaw	
0504QR210	Końcówka Q-R64XL \varnothing 2,4 mm	1
0504QR211	Końcówka Q-R64XL \varnothing 3,0/3,2 mm	1
0504QR212	Końcówka Q-R64XL \varnothing 4,0 mm	1
0504QR213	Końcówka Q-R64XL \varnothing 4,8/5,0 mm	1
0504QR214	Końcówka Q-R64XL \varnothing 6,4 mm	1
0504QR215	Końcówka Q-R64XL do nitów M-Power \varnothing 4,8 mm	1
0504QR216	Końcówka Q-R64XL do nitów M-Power \varnothing 6,0/6,4 mm	1
0504QR217	Tuleja przednia Q-R64XL	2
0504QR218	Tuleja zaciskowa Q-R64XL	3
0504QR219B	Zestaw trzech szczęk Q-R64XL > \varnothing 3,0 - 6,4 mm	4
0504QR220	Popychacz szczęk Q-R64XL	5
0504QR221	Sprężyna popychacza szczęk Q-R64XL	6
0504QR222	Tuleja sprężyny Q-R64XL	7
0504QR223	Rurka odprowadzająca trzpienie Q-R64XL	8
0504QR224	Pojemnik na trzpienie Q-R64XL	9
0504QR225	Zestaw płytek drukowanych Q-R64XL	10
0504QR226	Bezczotkowy silnik prądu stałego Q-R64XL	11
0504QR227	Przekładnia mechaniczna Q-R64XL	12
0504QR228	Korpus (prawa i lewa obudowa) Q-R64XL	13
0504QNR201	5-ogniowy akumulator 20V 2,0 Ah Q-N12XL/R64XL	14
0504QNR203	Sprężyna spustu Q-N12XL/R64XL	15
0504QNR204	Spust Q-N12XL/R64XL	16
0504QNR205	Hak do zawieszania Q-N12XL/R64XL	17
0504QR219A	Zestaw trzech szczęk Q-R64XL > \varnothing 2,4 mm	18
0504QNR202	Ładowarka do akumulatorów Q-N12XL/R64XL	

UWAGA: Ładowarka do akumulatorów 0504QNR202 jest wyposażona w standardową wtyczkę europejską. W przypadku, w którym wymagane są inne warianty, prosimy o kontakt ze sprzedawcą lub przedstawicielem producenta.

2. Instrukcja obsługi

2.1 Uruchamianie urządzenia

- Umieścić akumulator w narzędziu i sprawdzić poziom naładowania, wciskając przycisk „on” znajdujący się w jego tylnej części: W celu sprawdzenia poziomu naładowania akumulatora w czasie pracy z urządzeniem należy wcisnąć przycisk.
- Wybrać właściwą końcówkę, a następnie zamontować ją na narzędziu.
- Upewnić się, że otwory wentylacyjne w obudowie narzędzia nie są zakryte lub zablokowane.
- Upewnić się, że pojemnik na trzpienie został zamocowany do narzędzia.
- Opróżnić pojemnik na trzpienie z nadmiaru trzpieni.

2.2 Instrukcja użytkowania

- Wsunąć trzpień nita zrywalnego jednostronnego do końcówki narzędzia, a następnie po upewnieniu się, że został wsunięty do końca, umieścić nit we wstępnie nawierconym otworze w materiale.
Następnie uruchomić narzędzie, wciskając spust.
- Nit zostanie automatycznie zaciśnięty. W momencie osiągnięcia punktu zerwania nitu trzpień zostaje zerwany. Wówczas można puścić spust narzędzia. Zespół szczęk automatycznie powraca do pozycji wyjściowej.
- Przechylić narzędzie do tyłu w taki sposób, by zerwany trzpień wpadł do pojemnika na trzpienie, lub do przodu, by wypadł z końcówki.
- Nitownica jest wyposażona w zabezpieczenie przed przeciążeniem. W przypadku przeciążenia narzędzie wyłącza się i zapala się dioda ostrzegawcza. Po zwolnieniu spustu zespół szczęk powróci do pozycji wyjściowej.

2.3 Rozwiązywanie problemów

2.3.1 Nity nie są zaciskane

Problemy i przyczyny	Rozwiązanie
Czerwona dioda na akumulatorze włącza się, sygnalizując niski stan naładowania akumulatora	Naładować akumulator
Akumulator jest uszkodzony	Wymienić akumulator
Zespół szczęk jest luźny	Dokręcić zespół szczęk

2.3.2 Zerwany trzpień nie trafia do pojemnika na trzpienie

Problemy i przyczyny	Rozwiązanie
Niewłaściwa końcówka	Wymienić końcówkę na właściwą
Zużyta końcówka	Wymienić końcówkę
Trzpień utknął w zespole szczęk	Odkręcić zespół szczęk, oczyścić go i nasmarować

Pojemnik na trzpienie jest pełny	Opróżnić pojemnik na trzpienie
Rurka odprowadzająca jest zablokowana	Wyjąć trzpień i sprawdzić, czy wszystkie elementy zostały usunięte z rurki odprowadzającej

2.3.3 Świeci się czerwona dioda ostrzegawcza

Problemy i przyczyny	Rozwiązanie
Zespół szczęk nie powraca do pozycji wyjściowej	Zwolnić spust narzędzia
Przeciążenie (świeci się dioda ostrzegawcza)	Sprawdzić, czy dany zrywalny nit może być zaciskany przez urządzenie. Wyjąć akumulator z narzędzia, aby je zresetować
Narzędzie uległo przegrzaniu	Wyjąć akumulator z narzędzia i pozostawić je na powietrzu w celu schłodzenia
Akumulator jest rozładowany	Naładować lub wymienić akumulator

UWAGA: Jeśli powyższe rozwiązania nie rozwiążą problemu z urządzeniem, konieczna będzie naprawa przez wykwalifikowanych serwisantów lub zwrot urządzenia do przedstawiciela producenta bądź sprzedawcy.

3. Akumulator i ładowarka

3.1 Dane techniczne

Akumulator	Ładowarka
Waga akumulatora litowego: 0,38 kg	Napięcie wejściowe: 100-240VAC/50-60 Hz
Napięcie ładowania: 20 V	Czas ładowania: < 60 min
Pojemność: 2,0 Ah	Napięcie wyjściowe: 20 V
	Waga: 0,37 kg

3.2 Instrukcje dotyczące bezpieczeństwa i ładowania akumulatorów

- Należy ładować wyłącznie akumulatory zakupione u autoryzowanych sprzedawców;
- Należy zawsze używać oryginalnego zasilacza przeznaczonego do tego narzędzia;
- Przed ładowaniem akumulatora należy zapoznać się z treścią etykiet ostrzegawczych znajdujących się na ładowarce i akumulatorze;
- W przypadku uszkodzenia ładowarki nie należy ładować akumulatora narzędzia;
- Nie należy ładować akumulatora, jeśli jest uszkodzony;
- Do ładowarki nie należy podłączać brudnego lub mokrego akumulatora;
- Zużytych akumulatorów nie należy wyrzucać do odpadów domowych ani wrzucać ich do wody bądź ognia;

- Zarówno ładowarki, jak i akumulatora litowego nie należy umieszczać w wodzie ani wystawiać na działanie wody, śniegu lub wilgoci;
- W przypadku wycieku płynu z akumulatora nie należy go dotykać. W przypadku kontaktu ze skórą należy natychmiast spłukać ją wodą, a następnie niezwłocznie skontaktować się z lekarzem;
- Temperatura otoczenia podczas ładowania i rozładowywania akumulatora powinna wynosić od 0°C do 40°C;
- W przypadku długotrwałego przechowywania akumulatora (przez okres dłuższy niż 3 miesiące) należy umieścić go w temperaturze około 23°C, dopuszczalne wahania temperatury wynoszą maksymalnie 5°C (18-28°C).

UWAGA: Akumulator nie jest fabrycznie ładowany do pełna.

W celu zapewnienia prawidłowego działania akumulatora należy naładować go w pełni przed pierwszym użyciem urządzenia. Należy zwracać uwagę na wskaźnik ładowania na ładowarce. Akumulatory litowe można ładować w dowolnym momencie. Przerwanie procesu ładowania nie wpłynie na żywotność akumulatora ani nie spowoduje jego uszkodzenia. Akumulator jest wyposażony w układ pomiaru temperatury. Zużytych akumulatorów nie należy wyrzucać do odpadów domowych ani wrzucać ich do wody bądź ognia.

Usuwanie akumulatora:

Akumulator został wyposażony w mechanizm blokujący. Po umieszczeniu akumulatora w ładowarce jest on blokowany. Aby usunąć akumulator z ładowarki, należy wcisnąć przycisk zwalniający blokadę, a następnie wysunąć akumulator. Obudowy akumulatora nie należy otwierać.

Nieprzestrzeganie tych zasad może skutkować wybuchem!

4. Konserwacja i serwis

WAŻNE

4.1 Konserwacja

Prace konserwacyjne związane z urządzeniem są ograniczone do wymiany elementów szczęk.

- Wyjąć akumulator z narzędzia.
- Odkręcić końcówkę i tuleję przednią (krok 1). Odkręcić tuleję zaciskową, a następnie usunąć zestaw szczęk (kroki 2/3). Uwaga: Usunięcie szczęk spowoduje uwolnienie popychacza szczęk i sprężyny popychacza. W przypadku intensywnego korzystania z urządzenia należy również regularnie czyścić przednią tuleję.
- Części należy czyścić i smarować, a w przypadku ich zużycia należy je wymienić.

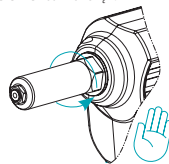

- Składanie urządzenia przebiega w odwrotnej kolejności. Przed rozpoczęciem pracy z narzędziem należy upewnić się, że wszystkie elementy zostały dobrze przykręcone.
- Należy regularnie opróżniać pojemnik na trzpienie.

krok 1

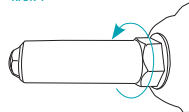

krok 2

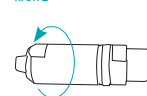

krok 3

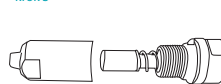

4.2 Serwis

W celu utrzymania urządzenia w dobrym stanie należy regularnie poddawać je konserwacji i wymieniać zużyte elementy. Serwis jest dostępny i świadczony przez sprzedawcę lub przedstawiciela producenta. W przypadku awarii urządzenia należy niezwłocznie skontaktować się ze sprzedawcą lub przedstawicielem producenta. Wszelkie naprawy muszą być przeprowadzane przez doświadczonych serwisantów.

5. Instrukcje dotyczące bezpiecznego korzystania z narzędzia

WAŻNE: W celu ochrony przed porażeniem prądem elektrycznym, obrażeniami ciała i ryzykiem wywołania pożaru należy przestrzegać instrukcji bezpieczeństwa urządzenia.

- Miejsce pracy należy utrzymywać w czystości i upewnić się, że jest dostatecznie oświetlone. Nie należy korzystać z narzędzi w niebezpiecznych środowiskach, w tym w miejscach, w których znajdują się łatwopalne ciecze, gazy lub pyły.
- Narzędzie powinno być wykorzystywane wyłącznie do zaciskania zrywalnych nitów jednostronnych, nie należy korzystać z niego do innych celów, na przykład w charakterze młotka.
- Nie należy przeciągać narzędzia. Należy zadbać o to, by pracowało w zalecanym zakresie parametrów roboczych.
- W czasie, gdy narzędzie nie jest wykorzystywane, należy przechowywać je w oryginalnym opakowaniu w miejscu niedostępnym dla dzieci.
- Należy upewnić się, że w czasie korzystania z narzędzia jest do niego zamocowany pojemnik na trzpienie.
- Jeśli narzędzie jest zawieszona na haku, należy upewnić się, że nie może spaść.
- Bezpieczeństwo elektryczne: Nie należy wystawiać nitownicy na działanie deszczu lub wysokiej wilgotności. Przedostanie się wody do obudowy urządzenia zwiększa ryzyko porażenia prądem i uszkodzenia narzędzia.
- Nie należy korzystać z urządzenia pod wpływem alkoholu, narkotyków, leków lub w stanie zmęczenia.

- Podczas korzystania z nitownicy należy zachować szczególną ostrożność.
- Korzystanie ze środków ochrony indywidualnej (okularów ochronnych i nauszników) zmniejsza ryzyko obrażeń.
- Producent zaleca stosowanie innych środków ochrony indywidualnej, w tym stosownej odzieży ochronnej, rękawic, kasku oraz dodatkowych elementów ochronnych.
- Nie należy zasłaniać otworów wentylacyjnych w obudowie urządzenia ani umieszczać w nich jakichkolwiek przedmiotów. Należy również upewnić się, że do otworów wentylacyjnych nie dostaną się włosy.
- W przypadku jakichkolwiek napraw należy zawsze stosować oryginalne części zamienne.
- Wszelkie naprawy powinny być wykonywane przez wykwalifikowanych serwisantów. W przypadku jakichkolwiek wątpliwości należy przekazać urządzenie sprzedawcy lub przedstawicielowi producenta.
- Narzędzie może wyrzucać zrywalne nity jednostronne. Pod żadnym pozorem nie należy kierować narzędzia w stronę siebie, innej osoby lub zwierząt.

Nieprzestrzeganie tych zasad może skutkować wybuchem!

6. Gwarancja i certyfikat CE

6.1 Gwarancja

Nitownica jest objęta 12-miesięczną gwarancją, która nie obejmuje akumulatora. Bieg gwarancji rozpoczyna się w dniu sprzedaży, zgodnie z datą widniejącą na fakturze. Gwarancja nie obejmuje zużycia części i materiałów eksploatacyjnych. Uszkodzenia spowodowane normalnym użytkowaniem, przeciążeniem lub niewłaściwym użytkowaniem i obsługą urządzenia nie są objęte gwarancją. Gwarancja obejmuje uszkodzenia i awarie spowodowane problemami z jakością urządzenia.

W przypadku ich wystąpienia narzędzie zostanie naprawione lub wymienione bezpłatnie. Reklamacje są uznawane wyłącznie wtedy, gdy do sprzedawcy lub przedstawiciela producenta zostanie zwrócona kompletna nitownica.

6.2 Certyfikat CE

Deklaracja zgodności WE

Producent niniejszym oświadcza, że nitownica akumulatorowa używana zgodnie z instrukcją obsługi spełnia wymagania określone w następujących normach i dokumentach:

EN ISO 12100:2010, EN 55014-1, EN 55014-2, zgodnie z zapisami rozporządzeń 2004/108/WE oraz 2006/42/WE



Maastricht Airport, Wrzesień 2022

Daan Schrijen,
dyrektor zarządzający



Посібник користувача

Q-TOOL R64XL

1. Акумуляторний заклепочник

1.1 Діапазон застосування

Заклепочник Q-Tool R64XL призначений для роботи з стандартними витяжними заклепками діаметром Ø 2,4–6,4 мм і структурними витяжними заклепками діаметром до Ø 6,4 мм з будь-яких матеріалів.

1.1.2 Приладдя

Наконечник для витяжних заклепок Ø 2,4 мм, в пластиковому кейсі— 1 шт.

Наконечник для витяжних заклепок Ø 3,0/3,2 мм, в пластиковому кейсі— 1 шт.

Наконечник для витяжних заклепок Ø 4,0 мм, в пластиковому кейсі— 1 шт.

Наконечник для витяжних заклепок Ø 4,8/5,0 мм, в пластиковому кейсі— 1 шт.

Наконечник для структурних витяжних заклепок Q-M-Power Ø 4,8 мм, в пластиковому кейсі— 1 шт.

Наконечник для витяжних заклепок Ø 6,0/6,4 мм, встановлений на інструменті— 1 шт.

Наконечник для структурних витяжних заклепок Q-M-Power Ø 6,4 мм, в пластиковому кейсі— 1 шт.

Газчний ключ для заміни наконечника— 1 шт.

5-ел. акумулятор 20,0 В / 2,0 А·г — 2 шт.

Пристрій зарядки акумулятора— 1 шт.

1.2 Технічні характеристики

Тип: заклепочник Q-Tool R64XL

Маса інструменту: 1,51 кг (без акумулятора)

Робочий хід: 27,0 мм (1,062 дюйма)

Привід: безколекторний двигун пост. струму 20 В

Сила витягу: 20 000 Н (4 496 фунт-сили)

1.3 Список деталей

Тип: заклепочник Q-Tool R64XL (див. мал. А/В)

Код виробу Qonnect	Опис	Номер на мал. А/В
0503QR64XL	Заклепочник Q-Tool R64XL, стандартний комплект для установки заклепок з акумулятором	
0504QR210	Наконечник Ø 2,4 мм Q-R64XL	1
0504QR211	Наконечник Ø 3,0/3,2 мм Q-R64XL	1
0504QR212	Наконечник Ø 4,0 мм Q-R64XL	1
0504QR213	Наконечник Ø 4,8/5,0 мм Q-R64XL	1
0504QR214	Наконечник Ø 6,4 мм Q-R64XL	1
0504QR215	Наконечник для заклепок M-Power Ø 4,8 мм Q-R64XL	1
0504QR216	Наконечник для заклепок M-Power Ø 6,0/6,4 мм Q-R64XL	1
0504QR217	Передня втулка Q-R64XL	2
0504QR218	Зажима втулка Q-R64XL	3
0504QR219B	Комплект з 3 губок Q-R64XL > Ø 3,0 - 6,4 mm	4
0504QR220	Комплект з 3 губок Q-R64XL > Ø 3,0 - 6,4 mm	5
0504QR221	Пружина штовхача губок Q-R64XL	6
0504QR222	Пружина втулка Q-R64XL	7
0504QR223	Трубка викиду стержнів Q-R64XL	8
0504QR224	Контейнер для збору стержнів Q-R64XL	9
0504QR225	Набір друкованих плат Q-R64XL	10
0504QR226	Безколекторний двигун пост. струму Q-R64XL	11
0504QR227	Механічний привід Q-R64XL	12
0504QR228	Корпус (права і ліва кришки) Q-R64XL	13
0504QNR201	5-ел. акумулятор 20 В – 2,0 А·г Q-N12XL/Q-R64XL	14
0504QNR203	Пружина кнопки пуску Q-N12XL/Q-R64XL	15
0504QNR204	Кнопка пуску Q-N12XL/Q-R64XL	16
0504QNR205	Петля для підвісу Q-N12XL/Q-R64XL	17
0504QR219A	Комплект з 3 губок Q-R64XL > Ø 2,4 mm	18
0504QNR202	Пристрій зарядки акумулятора Q-N12XL/Q-R64XL	

Примітка: зарядний пристрій 0504QNR202 оснащений стандартною європейською вилокю. Якщо вам потрібні вилки інших стандартів, зверніться до дилера чи представителю виробника.

2. Керівництво по експлуатації

2.1 Перед початком роботи

- Встановіть акумулятор на заклепочник і перевірте рівень заряду акумулятора за допомогою кнопки «Вкл.» («On») на задній панелі акумулятора. Щоб перевірити заряд який залишився в процесі роботи з інструментом, натіть цю кнопку.
- Виберіть підходящий наконечник і встановіть його на інструмент.
- Переконайтесь, що вентиляційні отвори в корпусі нічим не накріті і не заблоковані.
- Переконайтесь, що на інструменті встановлений контейнер для збору стержнів.
- Своєчасно спорожняйте контейнер для збору стержнів.

2.2 Під час експлуатації

- Вставте стержень витяжної заклепки в наконечник до упору, помістіть заклепку в попередньо просвердлене в робочій поверхні отвору і натіть кнопку пуску, щоб привести заклепочник в дію.
- Заклепочник почне установлювати витяжну заклепку. При досягненні зусилля, необхідно для відриву стержня заклепки, стержень обломиться, після чого можна буде відпустити кнопку пуску. Губки автоматично вернуться в вихідне положення.
- Щоб відпрацьований стержень перемістився в контейнер для збору стержнів, нахиліть інструмент назад; щоб відпрацьований стержень випав з наконечника, нахиліть інструмент вперед.
- Заклепочник оснащений системою захисту від перевантаження. В випадку перевантаження інструмент зупиняється і з'явиться попереджувальний світловий сигнал. В цьому випадку відпустіть кнопку пуску, щоб губки повернулись в вихідне положення.

2.3 Усунення несправностей

2.3.1 2.3.1.1 Витяжна заклепка не установлюється	
Причини	Рішення
На акумуляторі засвічується червоний світлови індикатор, вказуючи на низький рівень заряду	Зарядити акумулятор
Акумулятор пошкоджений	Замінити акумулятор
Нещільне прилягання губок до стержня	Затягнути губки

2.3.2 Відпрацьований стержень не попадає в контейнер для збору стержнів	
Причини	Рішення
Використаний невідходящий наконечник	Встановіть підходящий наконечник
Наконечник зношений	Замініть наконечник
Відпрацьований стержень заклинило в губках	Відгвинтити губки, почистити і змазати їх

Контейнер для збору стержнів заповнений	Спорожнити контейнер для збору стержнів
Направляюча втулка штовхача губок заблокована	Вилучити стержень і переконайтесь, що з направляючої втулки видалені всі деталі

2.3.3 Появляється червоний попереджувальний сигнал

Причини	Рішення
Губки не повертаються в вихідне положення	Опустити кнопку пуску
Перевантаження (появляється світловий попереджувальний сигнал)	Перевірити, чи сумісна використовувана витяжна заклепка з даним інструментом. Один раз вилучити акумулятор, щоб виконати скидання
Перегрів	Вилучити акумулятор і охолодити інструмент на свіжому повітрі
Акумулятор розряджений	Зарядити або ж за необхідності замінити акумулятор

ПРИМІТКА: якщо викладені вище рішення не допомогли, необхідно провести ремонт інструменту силами кваліфікованих спеціалістів або повернути інструмент дилеру чи представнику виробника.

3. Акумулятор і зарядний пристрій

3.1 Технічні характеристики

Акумулятор		Зарядний пристрій	
Маса літєвого акумулятора:	0.38 кг	Напруга на вході:	100–240 В перем. струму / 50–60 Гц
Напруга:	20В	Час зарядки:	< 60 хв.
Ємність:	2,0 А·г	Напруга на виході:	20В
		Маса:	0.37 кг

3.2 Зарядка акумулятора і техніка безпеки

- використовуйте тільки акумулятори від офіційних дилерів;
- завжди використовуйте оригінальний блок живлення, призначений для даного інструменту;
- перед зарядкою прочитайте попереджувальні надписи на зарядному пристрої і акумуляторі;
- не використовуйте для зарядки даного інструменту пошкоджений зарядний пристрій;

- ніколи не намагайтесь зарядити пошкоджений акумулятор;
- ніколи не поміщайте в зарядний пристрій забруднений або вологий акумулятор;
- ніколи не викидуйте акумулятори разом з побутовими відходами, в вогонь чи воду;
- зарядний пристрій і літєвий акумулятор забороняється поміщати в воду або піддавати дії води, снігу або будь-якого іншого вологого середовища;
- якщо з акумулятора витікає рідина, не торкайтесь до нього; якщо запобігти контакту не вдалось, промийте місце дотику водою і терміново зверніться до лікаря;
- зарядка і розрядка повинні здійснюватись за температури середовища від 0 °C до макс. 40 °C;
- в випадку довготривалого зберігання (більше 3 місяців) акумулятор повинен знаходитись в середовищі, температура якого становить близько 23 °C, але не менше 18 °C і не більше 28 °C.

Примітка: акумулятор випускається з заводу не повністю зарядженим. Для повноцінної роботи акумулятора повністю зарядіть його перед початком експлуатації. Орієнтуйтеся на індикатор заряду на зарядному пристрої. Літєвий акумулятор можна заряджати в будь-який момент. Переривання процесу зарядки ніяк не позначиться на терміні служби акумулятора і не пошкодить його. Акумулятор оснащений системою контролю температури. Ніколи не викидуйте акумулятори разом з побутовими відходами, в вогонь чи воду.

Ніколи не викидуйте акумулятори разом з побутовими відходами, в вогонь чи воду. Вилучення акумулятора Акумулятор оснащений механізмом блокування. Коли ви встановлюєте акумулятор на зарядний пристрій, акумулятор фіксується на ньому. Якщо акумулятор необхідно вилучити, натисніть кнопку розблокування і легкими рухами вилучіть акумулятор з зарядного пристрою. Не розбирайте акумулятор.

Недотримання цих вказівок може привести до вибуху!

4. Обслуговування і ремонт

ВАЖЛИВО

4.1 Обслуговування

Обслуговування даного інструменту зводиться до профілактики затискового механізму:

- Вилучіть акумулятор.
- Відвинтіть наконечник і передню втулку (крок 1).
- Відвинтіть зажимну втулку і вилучіть комплект з 3 губок (крок 2/3). Зверніть увагу: при цьому звільняться штовхач губок і пружиноштовхача. При інтенсивному використанні інструменту регулярно очищайте передню втулку.
- Прочистіть і змастіть деталі чи замініть їх в випадку зносу.

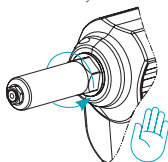

- Встановіть всі деталі в зворотньому порядку і переконайтесь в тому, що вони добре затягнуті.
- Регулярно спорозняйте контейнер для збору стержнів.

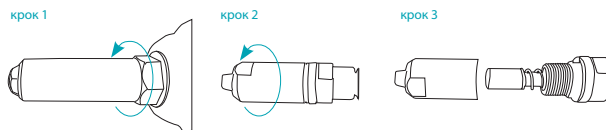

4.2 Ремонт

Для підтримання інструмента в належному стані рекомендується регулярно проводити технічні обслуговування і заміняти зношені деталі. Сервісне обслуговування передбачено і здійснюється дилером чи представником виробника. В випадку виникнення несправностей слід терміново звернутись до дилера чи представнику виробника. Ремонт інструменту повинен виконуватись тільки кваліфікованими спеціалістами.

5. Техніка безпеки при експлуатації

ВАЖЛИВО: для захисту від ураження електричним струмом, травм і опіків необхідно дотримуватись правил техніки безпеки.

- Тримайте своє робоче місце в чистоті і слідуйте за тим, щоб воно було достатньо освітлене. Не використовуйте інструмент в небезпечних середовищах (наприклад поблизу займистих рідин, газів і пилюки).
- Інструмент слід використовувати тільки для роботи з витяжними заклепками. Застосування в
- інших цілях, наприклад в якості молотка, не допускається.
- Не перевантажуйте інструмент і використовуйте його тільки для заклепок, вказаних в справжньому керівництві.
- Якщо інструмент не використовується, зберігайте його в запакованому виді в недоступному для дітей місці.
- Переконайтесь, що в процесі роботи з інструментом на ньому встановлений контейнер для збору стержнів.
- Якщо ви підвісили інструмент за петлю для підвісу, переконайтесь, що він не може впасти.
- Безпечне використання електрообладнання: не піддавайте заклепочник впливу дощу або високої вологості; попадання в заклепочник води збільшує ризики ураження електричним струмом або пошкодження інструменту.
- Не використовуйте заклепочник в стані втоми, а також алкогольного або наркотичного сп'яніння. У процесі роботи з заклепочником не відволікайтесь на сторонні предмети.

- Щоб знизити ризик отримання трав, користуйтеся захисними окулярами і звукоізоляційними окулярами.
- Наполегливо рекомендується користуватися засобами індивідуального захисту (захисні одяг, рукавички, каска) та іншими необхідними засобами захисту.
- В процесі роботи з заклепачником ніколи не перекривайте вентиляційні отвори на корпусі інструменту і не вставляйте в них сторонні предмети. Слідкуйте за тим, щоб в вентиляційний отвір не попало волосся.
- При ремонті використовуйте тільки оригінальні запчастини.
- Ремонт повинен виконуватись тільки кваліфікованими спеціалістами. При виникненні сумнівів завжди слід вернути інструмент дилеру чи представнику виробника.
- Можливий викид витяжної заклепки з інструменту. В процесі роботи з заклепачником ніколи не направляйте його на себе, інших людей чи тварин.

Недотримання цих вказівок може привести до вибуху!

6. Гарантія и сертификация CE

6.1 Гарантія

Термін гарантійного обслуговування даного заклепачника (крім акумулятора) становить 12 місяців. Гарантія вступає в силу в день продажу, згідно рахунком-фактурою. Гарантія не поширюється на знос запасних частин і витратних матеріалів. Гарантія не поширюється на пошкодження, викликані природним зносом, перевантаженням або неправильними експлуатацією та обслуговуванням. Гарантія поширюється на випадки браку; бракований інструмент підлягає безкоштовному ремонту або заміні.

Претензії приймаються тільки в тому випадку, якщо ви повертаєте інструмент дилеру або представника виробника в повній комплектації.

6.2 Сертифікація CE

Декларація про відповідність нормам ЄС

Цим заявляємо, що при використанні відповідно до цієї настанови акумуляторний заклепачник відповідає наступним стандартам чи нормативним документам:

EN ISO 12100:2010, EN 55014-1, EN 55014-2, згідно з директивами 2004/108/ЄС и 2006/42/ЄС

CE Maastricht Airport, вересень 2022



Daan Schrijen,
управляющий директор

Bruksanvisning

Q-TOOL R64XL

1. Batteridrivnen blindnitpistol

1.1 Kapacitet

Typ Q-Tool R64XL lämplig för standardblindnitar \varnothing 2,4-6,4 mm och konstruktionsnit upp till \varnothing 6,4 mm för alla material.

1.1.2 Tillbehör

1x Munstycke för blindnitar med \varnothing 2,4 mm. Kräver en speciell käftuppsättning Både munstycke och käftuppsättning finns i plastväskan

1x Munstycke för blindnitar med \varnothing 3,0/3,2 mm, finns i plastväskan

1x Munstycke för blindnitar med \varnothing 4,0 mm, finns i plastväskan

1x Munstycke för blindnitar med \varnothing 4,8/5,0 mm, finns i plastväskan

1x Munstycke för strukturella Q-M-Power konstruktionsnit med \varnothing 4,8 mm, finns i plastväskan

1x Munstycke för blindnitar med \varnothing 6,0/6,4 mm, monterat på verktyget

1x Munstycke för Q-M-Power konstruktionsnit med \varnothing 6,4 mm, finns i plastväskan

1x Nyckel för att byta munstycken

2x 20,0V 2,0 Ah/5-cellsbatterier

1x Batteriladdare

1.2 Tekniska data

Q-Tool R64XL

Verktjygsvikt: 1,51 kg (exkl. batteri)

Slag längd: 27,0 mm (1,062")

Drift: 20 V borstlös likströmsmotor

Dragkraft: 20 000N (4 496lbs)

1.3 Reservdelslista

Typ Q-Tool R64XL se fig. A/B

Qconnect Art.kod	Beskrivning	Nr. Fig. A/B
0503QR64XL	Q-Tool R64XL Batteri-Nitpistol standardset	
0504QR210	Q-R64XL Munstycke \varnothing 2,4 mm	1
0504QR211	Q-R64XL Munstycke \varnothing 3,0/3,2 mm	1
0504QR212	Q-R64XL Munstycke \varnothing 4,0 mm	1
0504QR213	Q-R64XL Munstycke \varnothing 4,8/5,0 mm	1
0504QR214	Q-R64XL Munstycke \varnothing 6,4 mm	1
0504QR215	Q-R64XL Munstycke M-Power \varnothing 4,8 mm	1
0504QR216	Q-R64XL Munstycke M-Power \varnothing 6,0/6,4 mm	1
0504QR217	Q-R64XL Noshylsa	2
0504QR218	Q-R64XL Käfthållare	3
0504QR219B	Q-R64XL 3-Käftuppsättning > \varnothing 3,0 - 6,4 mm	4
0504QR220	Q-R64XL Käftförarrör	5
0504QR221	Q-R64XL Käftförarfjäder	6
0504QR222	Q-R64XL Fjäderhylsa	7
0504QR223	Q-R64XL Splintrör	8
0504QR224	Q-R64XL Uppsamlingsbehållare	9
0504QR225	Q-R64XL PCB-set	10
0504QR226	Q-R64XL Borstlös likströmsmotor	11
0504QR227	Q-R64XL Mekanisk transmission	12
0504QR228	Q-R64XL Maskinkropp (höger & vänster halva)	13
0504QNR201	Q-N12XL/R64XL 20 V batteri (5 celler) 2,0 Ah	14
0504QNR203	Q-N12XL/R64XL Avtryckarfjäder	15
0504QNR204	Q-N12XL/R64XL Avtryckare	16
0504QNR205	Q-N12XL/R64XL Upphångningskrok	17
0504QR219A	Q-R64XL 3-Käftuppsättning > \varnothing 2,4 mm	18
0504QNR202	Q-N12XL/R64XL Batteriladdare	

ANMÄRKNING: 0504QNR202 laddarset har en standard eurokontakt. Om andra modeller krävs, kontakta återförsäljaren eller tillverkarnas ombud.

2. Användningsanvisningar

2.1 Startanvisningar

- Montera batteriet på verktyget och kontrollera batterispänningen via "på"-knappen på batteriets baksida: Tryck på knappen för att kontrollera återstående spänning när verktyget används.
- Välj rätt munstycke och montera det på verktyget.
- Säkerställ att ventilationshålen på kroppen inte är övertäckta eller blockerade.
- Säkerställ att uppsamlingsbehållaren är monterad på verktyget.
- Töm uppsamlingsbehållaren i tid.

2.2 Användaranvisningar

- För in blindnitens splint helt i munstycket. Placera i det förborradet hålet på arbetsstycket, starta arbetet genom att trycka på avtryckaren.
- Blindniten är infäst. Så snart nitens brottgräns har nåtts, bryts splinten och avtryckaren kan frigöras. Käftarna återgår automatiskt till utgångsläget.
- Luta verktyget bakåt så att den avdragna splinten hamnar i uppsamlingsbehållaren, eller luta verktyget framåt så att den avdragna splinten ramlar ut ur munstycket.
- Blindnitpistolens har överbelastningsskydd. I händelse av överbelastning, stannar verktyget och en varningslampa tänds. Släpp avtryckaren och käftarna återgår till utgångsläget.

2.3 Felsökning

2.3.1 Blindnit är inte infäst	
Problem och orsaker	Lösning
Den röda lampan på batteriet tänds för att indikera låg spänning	Ladda batteriet
Batteriet skadat	Byt batteriet
Käfhållaren sitter löst	Dra åt käfthylsan

2.3.2 Den avdragna splinten glider inte ner i uppsamlingsbehållaren	
Problem och orsaker	Lösning
Fel munstycke	Montera rätt munstycke
Munstycke utslitet	Byt munstycke
Avdragen splint har fastnat i käftarna	Lossa käftarna, rengör och smörj dem
Uppsamlingsbehållaren är full	Töm uppsamlingsbehållaren
Styrrör för käftuttryckare är blockerat	Avlägsna nithylsan och kontrollera att alla delar har avlägsnats från styrröret

Problem och orsaker	Lösning
Käftarna återgår inte till utgångsläget	Släpp avtryckaren
Överbelastning (varningslampan lyser)	Kontrollera om blindniten är lämplig för verktyget. Avlägsna batteriet en gång för att återställa
Överhettad	Avlägsna batteriet och låt verktyget kallna
Urladdat batteri	Ladda batteriet eller ersätt det om nödvändigt
Discharged battery	Recharge the battery or replace if necessary

OB! Om tillhandahållna lösningar inte har någon effekt, måste verktyget repareras av behörig personal eller returneras till återförsäljaren eller tillverkarens ombud.

3. Batteri och laddare

3.1 Tekniska data

Batteri	Laddare
Vikt litiumbatteri: 0,38 kg	Inspänning: 100-240VAC/50-60 Hz
Spänning: 20 V	Laddningstid: <60min
Kapacitet: 2,0 Ah	Utspänning: 20 V
	Vikt: 0,37 kg

3.2 Batteriladdning och säkerhetsanvisningar

- Ladda endast batterier som tillhandahållits av auktoriserade återförsäljare,
- Använd alltid ursprunglig strömförsörjning avsedd för detta verktyg,
- Innan batteriet laddas, läs varningsetiketten på laddaren och batteriet,
- Använd inte en skadat laddare för att ladda detta verktyg,
- Försök aldrig att ladda ett skadat batteri,
- Placera aldrig ett smutsigt eller vått batteri i laddaren,
- Kassera aldrig batterier i hushållsavfallet, elda aldrig batterier eller släng dem aldrig i vatten,
- Varken laddaren eller litiumbatteriet ska placeras i vatten, exponeras för vatten, snö eller annan typ av fuktig miljö,
- Om batteriet läcker, undvik kontakt med denna vätska; vid eventuell kontakt med denna vätska, skölj med vatten och uppsök läkare omedelbart,
- Omgivningstemperaturen för laddning och urladdning är 0°C upp till max 40°C,
- Vid förvaring av batteriet under en längre tid (mer än 3 månader), måste batteriet förvaras vid en temperatur på ungefär 23°C, men inte lägre än 18°C och inte högre än 28°C.

ANMÄRKNING: Batteriet är inte fulladdat när det lämnar fabriken.

För att säkerställa batteriets fullständiga funktion, ladda det fullt innan användning.

Var uppmärksam på laddningsindikatorn på laddaren. Litiumbatteriet kan laddas när som helst.

Avbrott i laddningen påverkar inte dess livslängd och skadar inte batteriet.

Batteriet har ett temperaturkontrollsystem.

Kassera aldrig batterier i hushållsavfallet, elda aldrig batterier eller släng dem aldrig i vatten.

Avlägsna batteriet:

Batteriet har en låsmekanism. När batteriet är monterat på laddaren, kommer det att vara fastlåst i den. När batteriet ska avlägsnas, tryck på upplåsningsknappen och tryck ut batteriet från laddaren.

Demontera inte.

Underlåtenhet att följa dessa anvisningar kan leda till explosioner!

4. Underhåll och service

VIKTIGT

4.1 Underhåll

Underhåll av detta verktyg är begränsat till borttagande av kåftarna:

- Avlägsna batteriet.

- Lossa munstycket och noshylsan (steg 1).

Lossa kåfthållaren och avlägsna de tre kåftarna (steg 2/3).

Observera att detta även frigör noshylsan och kåftförarfjädern.

Vid intensiv användning, rengör även dnoshylsan regelbundet.

- Rengör och smörj delarna eller byt dem när de är slitna.

- Sätt tillbaka allting i omvänd ordning och se till att alla delar skruvas fast ordentligt.

- Töm uppsamlingsbehållaren regelbundet.

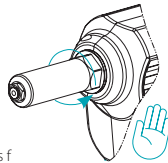

steg 1

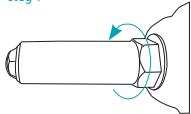

steg 2

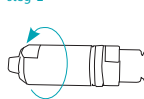

steg 3

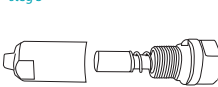

4.2 Service

För att hålla verktyget i bra skick, rekommenderas regelbundet underhåll och byte av slitna delar. Service finns att få och tillhandahålls av återförsäljaren eller tillverkarens ombud.

Vid fel, kontakta återförsäljaren eller tillverkarens ombud omedelbart.

Reparationer måste utföras av kvalificerad personal.

5. Säkerhetsanvisningar vid användning

VIKTIGT! Följ säkerhetsföreskrifterna för att skydda mot elektriska stötar, skada och brandrisk

- Håll arbetsområdet rent och se till att belysningen är tillräcklig. Använd inte verktyg i farliga miljöer (t.ex. miljöer som innehåller brandfarliga vätskor, gas eller damm).
- Detta verktyg får endast användas för att infästa blindnitar. Det får inte användas för andra ändamål, t.ex. som en hammare.
- Överbelasta inte verktyget och se till att det endast används inom det föreskrivna kapacitetsområdet.
- Förvara verktyget i dess förpackning och utom räckhåll för barn när det inte används.
- Säkerställ att uppsamlingsbehållaren är monterad vid användning.
- Om verktyget hängs på upphängningskroken, se till att det inte kan ramla ned.
- Elektrisk säkerhet: Utsätt inte blindnitipistolen för regn eller hög luftfuktighet. Om vatten tränger in i blindnitipistolen, kommer detta att öka risken för elektriska stötar och skador på verktyget.
- Använd inte blindnitipistolen under påverkan av alkohol eller droger eller när du är trött.
- Var uppmärksam när du använder blindnitipistolen.
- Använd skyddsglasögon och hörselskydd för att minska risken för skador.
- Användningen av personlig skyddsutrustning, som kläder, handskar, skyddshjälm och annan nödvändig skyddsutrustning rekommenderas starkt.
- Blockera aldrig ventilationshålen på verktyget och undvik att infoga föremål i dem. Vidtag även säkerhetsåtgärder så att här inte kan fastna i ventilationshålen.
- Använd alltid originalreservdelar vid reparationer.
- Reparationer måste utföras av kvalificerad personal. Vid tvivel, returnera alltid verktyget till återförsäljaren eller tillverkarens ombud.
- Blindnitar kan stötas ut från verktyget. Rikta aldrig verktyget mot dig själv eller en annan person eller djur när du använder verktyget.

Underlåtenhet att följa dessa anvisningar kan leda till explosioner!

6. Garanti och CE-certifiering

6.1 *Garanti*

Denna blindnitpistol omfattas, med undantag för batteriet, av en 12-månaders garanti, som börjar gälla vid försäljningsdatumet, som anges på fakturan. Denna garanti täcker inte slitage på delar och förbrukningsartiklar. Skador som orsakats av normalt slitage, överbelastning eller felaktig användning och hantering omfattas inte av garantin. Defekter som orsakats av kvalitetsproblem omfattas av garantin och verktyget kommer att repareras eller ersättas utan kostnad. Klagomål accepteras endast om den kompletta blindnitpistolen returneras till återförsäljaren eller tillverkarens ombud.

6.2 *CE-certifiering*

EG-försäkring om överensstämmelse

Vi förklarar härmed att den batteridrivna blindnitpistolen, när den används i enlighet med bruksanvisning, uppfyller följande standarder eller standardiserade dokument:

EN ISO 12100:2010, EN 55014-1, EN 55014-2, i enlighet med föreskrifterna 2004/108/EG och 2006/42/EG



Maastricht Airport, september 2022



Daan Schrijen,
Verkställande direktör



UK

DE

NL

FR

ES

IT

RU

PL

UA

SE

Represented by:

Get
Qonnect.

Qonnect B.V.

Europalaan 12
6199 AB Maastricht Airport

T +31 433 653 272

E info@qonnect-fasteners.com

qonnect-fasteners.com